

URBANISTIČKO - TEHNIČKI USLOVI

1.	<p>Crna Gora Glavni Grad Podgorica Sekretarijat za planiranje prostora i održivi razvoj</p> <p>Broj: 08-332/25-57 Podgorica, 23.01.2025.godine</p>	<p>Glavni grad Podgorica</p> 
2.	<p>Sekretarijat za planiranje prostora i održivi razvoj, na osnovu :</p> <ul style="list-style-type: none"> - Akta Ministarstva ekologije, prostornog planiranja i urbanizma od 19.10.2023god. br. 08-332-8070/2, - Smjernicama za izdavanje UTU-a Sekretarijata za planiranje prostora i održivi razvoj od 18.10.2023god.dostavljenih putem e- maila Sekretarijata, - Člana 74. Zakona o planiranju prostora i izgradnji objekata („Službeni list CG”, br.64/17, 44/18, 63/18, 11/19 ,82/20 , 86/22 i 04/23), - Uredbe o povjeravanju dijela poslova Ministarstva ekologije, prostornog planiranja i urbanizma jedinicama lokalne samouprave ("Službeni list Crne Gore", br. 087/18 od 31.12.2018, 027/19 od 23.05.2019, 075/19 od 30.12.2019, 116/20 od 04.12.2020 i 76/21 od 09.07.2021,br. 141/21 od 30.12.2021, br. 151/22 od 30.12.2022 i br. 14/24 od 19.02.2024), - Detaljnog urbanističkog plana „Zabjelo 8“ u Podgorici („Službeni list Crne Gore – opštinski propisi", broj 32/18) i podnijetog zahtjeva ZEKOVIĆ RADOVANA iz Podgorice, br. 08-332/25-57 od 20.01.2025.godine, izdaje : 	
3.	<p>URBANISTIČKO-TEHNIČKE USLOVE</p> <p>za izradu tehničke dokumentacije za izgradnju objekta na urbanističkoj parceli UP C5.3 zona C, čijem zahvatu pripada dio prostora katastarskih parcela 3796/1 KO Podgorica III na koje se odnosi zahtjev, u zahvatu Detaljnog urbanističkog plana „Zabjelo 8“ u Podgorici.</p>	
4.	<p>Detaljne podatke preuzeti iz Detaljnog urbanističkog plana „Zabjelo 8“ u Podgorici, koji se nalazi u Registru planske dokumentacije http://www.planovidozvole.mrt.gov.me/LAMP/PlanningDocument?m=PG, koji vodi Ministarstvo prostornog planiranja, urbanizma i državne imovine.</p> <p>Aktom Ministarstva ekologije, prostornog planiranja i urbanizma od 19.10.2023 br. 08-332-8070/2 je konstatovano da "... državni i lokalni planski dokumenti koji su evidentirani i objavljeni u Registru planskih dokumenata koji vodi Ministarstvo prostornog planiranja , urbanizma i državne imovine se primjenjuju , sve dok se u odgovarajućem postupku ne utvrdi da nijesu u saglasnosti sa Ustavom i zakonom, do kada će se smatrati važećim".</p> <p>Smjernicama za izdavanje UTU-a Sekretarijata za planiranje prostora i održivi razvoj od 18.10.2023god.dostavljenih putem e- maila Sekretarijata, da se izrada UT uslova nastavi u skladu sa ustaljenom dinamikom.</p>	
5.	PODNOŠILAC ZAHTJEVA:	ZEKOVIĆ RADOVAN
6.	POSTOJEĆE STANJE	
	<p>U skladu sa podacima iz lista nepokretnosti br. 5058 i kopije plana, izdatih od strane Uprave za katastar i državnu imovinu - Područne jedinice Podgorica, kao i podataka sa E-katastra, dio prostora katastarskih parcela 3796/1 KO Podgorica III ulazi u sastav urbanističke parcele UP C5.3 zona C.</p> <p>Katastarska parcela 3796/1 jje definisana kao "livada 4. klase" površine 1023m2 I svojina su ZEKOVIĆ RADOVANA u obimu prava po 1/1.</p> <p>U topografsko-katastarskoj podlozi na osnovu koje je izrađen planski dokument evidentirana je katastarska parcela kao neizgrađena površina.</p>	

Precizan podatak o učešću površine katastarskih parcela u površini urbanističke parcele biće definisan elaboratom parcelacije po planskom dokumentu, koji izrađuje preduzeće ovlašćeno za geodetske poslove, nakon čega je elaborat neophodno ovjeriti u Upravi za katastar i državnu imovinu - Područnoj jedinici Podgorica.

U listu nepokretnosti ima podataka o teretima i ograničenjima (prilog).

List nepokretnosti br. 5058 i kopija katastarskog plana za prostor katastrske parcele 3796/1KO Podgorica III iz navedenog lista sastavni je dio ovih uslova.

PLANIRANO STANJE

Namjena prostora u zahvatu urbanističke parcele

Namjena prostora urbanističke parcele **UP C5.3 zona C** u zahvatu **Detaljnog urbanističkog plana „Zabjelo 8“** definisana je kao (SS)površina za stanovanje srednje gustine.

ZONA C BLOK 5	
Broj UP	Površina UP (m ²)
UP C5.3	1022,93

POVRŠINE ZA STANOVANJE SREDNJE GUSTINE

SS

PLANIRANO STANJE

MAX spratnost	P pod objektom (m ²)	BRP (m ²)	Iz	li	Dozvoljene vrste građenja	Postavljanje objekta	Namena	Broj stamb. jedin.	Broj stanovnika	Broj parking mesta
P+4	409,17	1227,52	0,40	1,20	nova gradnja	slobodno-stojeći, kompleks, niz	stambeno-poslovni	9	27	9

Pravila parcelacije, regulacije i nivelacije, odnos prema susjednim parcelama, arhitektonsko oblikovanje

U skladu sa Zakonom urbanističko tehnički uslovi su dati u sklopu Detaljnog urbanističkog plana kroz više grafičkih i tehničkih priloga.

▪ Parcelacija

Za organizaciju planiranih sadržaja obezbeđena je pripadajuća parcela kao osnovna urbanistička celina. Sastavni dio ovog akta su grafički prilozi „Smernice za sprovođenje planskog dokumenta“ i „Plan parcelacije, regulacije i UTU“, na kojima su prikazane granice novoformiranih parcela.

Urbanistička parcela mora imati površinu i oblik koji omogućava izgradnju i korišćenje parcele i objekta saglasno planskom dokumentu, standardima i normativima.

U grafičkom prilogu su dati svi potrebni analitičko geodetski elementi za obeležavanje urbanističkih parcela.

▪ Regulacija i nivelacija

Namena parcele definiše namenu i sadržaje koji se na urbanističkoj parceli mogu organizovati, a što je detaljnije opisano u okviru urbanističkih uslova.

Regulaciona linija je linija koja deli javnu površinu od površina namijenjenih za druge namene.

Rastojanje između dvije regulacione linije definiše profil saobraćajno infrastrukturnog koridora. Regulaciona linija je predstavljena na grafičkim priložima „Plan parcelacije, regulacije i nivelacije“, „Plan saobraćaja, nivelacije i regulacije“ i „Smjernice za sprovođenje planskog dokumenta“.

Građevinska linija je linija na zemlji (GL 1) i pretstavlja liniju do koje se može graditi.

Planom je data i **privremena građevinska linija na zemlji (GL1pr)** koja je definisana zonom zaštite koridora postojećeg dalekovoda. Ona predstavlja liniju do koje se mogu graditi objekti do trenutka izmještanja dalekovoda. U slučaju gradnje prije izmještanja dalekovoda potrebno je pribaviti posebne uslove i saglasnosti nadležnog elektroprivrednog preduzeća.

Nakon izmještanja dalekovoda, objekti se mogu graditi do definisane građevinske linije GL1.

Vertikalni gabarit, ovim planskim dokumentom, određen je kroz dva parametra.

Prvi parametar definiše spratnost objekta - kao broj nadzemnih etaža, a drugi parametar predstavlja maksimalno dozvoljenu visinu objekta koja se izražava u metrima i znači distancu od najniže kote okolnog konačno uređenog i nivelisanog terena ili trotoara uz objekat do kote slemena ili venca ravnog krova.

Prema položaju u objektu etaže mogu biti podzemne i to je podrum i nadzemne, a to su suteran, prizemlje, sprat(ovi) i potkrovlje.

Oznake etaža su: **Po** (podrum), **Su** (suteran) **P** (prizemlje), **1 do N** (spratovi), **PK** (potkrovlje).

U strukturi etaža podrum može imati jednu ili više etaža, suteran samo jednu. Prizemlje samo jednu etažu, takođe potkrovlje samo jednu etažu koja može biti smaknuta.

Podrum je podzemna etaža čiji vertikalni gabarit ne može nadvisiti relevantnu kotu terena, ako se radi o denivelisanom terenu, relevantnom kotom se smatra najniža kota konačno uređenog i nivelisanog terena oko objekta.

Suteran je nadzemna etaža kod koje se deo vertikalnog gabarita nalazi iznad kote konačno nivelisanog terena oko objekta. Suteran je etaža koja može biti na ravnom i denivelisanom terenu.

Kod suterana na ravnom terenu vertikalni gabarit ne može nadvisiti kotu terena više od 1m konačno nivelisanog i uređenog terena oko objekta.

Suteran na denivelisanom terenu je sa tri strane ugrađen u teren, s tim što se kota poda suterana na jednoj strani objekta poklapa sa kotom terena ili odstupa od kote terena maksimalno 1m.

Potkrovlje je etaža ispod kosog krova a nalazi se iznad poslednjeg sprata. Maksimalna visina nadzitka potkrovlja mora biti 1.2m na mestu gde se građevinska linija potkrovlja i sprata poklapaju.

Najveća visina etaže za obračun visine građevine, merena između gornjih kota međuetražnih konstrukcija iznosi:

- za garaže i tehničke prostorije do 3,0 m;
- za stambene etaže do 3,5 m;
- za poslovne etaže do 4,5 m;
- izuzetno za osiguranje prolaza za pristup interventnih i dostavnih vozila, najveća visina prizemne etaže na mestu prolaza iznosi 4,5 m.

Maksimalno dozvoljeni kapacitet objekta definisan je površinom pod objektom i bruto građevinskom površinom objekta.

Površinu pod objektom čini zbir površina prizemlja svih objekata na urbanističkoj parceli.

Bruto građevinsku površinu parcele čini zbir bruto površina svih izgrađenih etaža (podzemnih i nadzemnih) svih objekata na parceli. Površina obuhvaćena erkerima, lođama i balkonima dio je bruto razvijene građevinske površine definisane planskim parametrima za tretiranu parcelu. U proračun bruto građevinske površine sve etaže uračunavaju se sa 100% (uključujući i suterenske, podrumске i potkrovlne etaže).

U bruto građevinsku površinu ne uračunavaju se delovi podzemnih etaža koji služe za obezbeđenje kapaciteta mirujućeg saobraćaja, servisni prostori neophodni za funkcionisanje podzemne garaže i tehnički sistemi objekta.

Indeks zauzetosti zemljišta je parametar koji pokazuje zauzetost građevinskog zemljišta na nivou urbanističke parcele. U zauzetost parcele uključene su površine pod objektima. U zauzetost parcele ne uključuju se površine pod stazama, bazenima i drugim mobilijarom.

Indeks izgrađenosti zemljišta je parametar koji pokazuje intenzitet izgrađenosti, odnosno iskorišćenosti građevinskog zemljišta na nivou urbanističke parcele i bloka.

Kota poda prizemlja postojećeg objekta se zadržava i uređenje terena oko objekta prilagođava njoj. Kod novih objekata kota poda prizemlja za objekte stanovanja može biti od 0-1.0m, a za objekte u okviru kojih se obavljaju djelatnosti maksimalno 0.2m od kote konačno uređenog i nivelisanog terena oko objekta, a koji je u funkciji planirane nivelacije saobraćajnice u kontaktu.

Ako se objekat nalazi na kosom terenu, ulaz u objekat može biti smješten na bilo kojoj visini, ili etaži objekta. Činjenicom da je ulaz po visini na nekoj drugoj visini ili etaži objekta, to se visini, ili etaži objekta ne daje pravo da bude smatrana prizemljem objekta i da se visine, ili etaže ispod nje smatraju etažama suterana (prvom, drugom, itd.), a iznad nje spratovima (+1... itd.). Različita pozicija uzlaza u zgradu po visini ne menja ovim odredbama određeni broj visina, ili broj etaža objekta.

Osnovna namjena objekta: Stanovanje srednje gustine od 120-250 stanovnika/ha.

Prateća namjena objekta:

- moguća je organizacija sadržaja u funkciji trgovine, ugostiteljstva, usluga, administracije, kao i drugih sadržaja koji mogu podržati stanovanje kao primarnu namenu.
- parkinzi i garaže za smeštaj vozila korisnika (stanara i zaposlenih) i posetilaca;
- u okviru stanovanja kao pretežne namene moguća je organizacija stanovanja ili stanovanja i delatnosti. Delatnosti se mogu organizovati u kombinaciji sa stanovanjem u istom objektu i to u okviru prizemnih etaža. Delatnosti koje su u kombinaciji sa stanovanjem moraju biti kompatibilne sa istim odnosno da ne ugrožavaju funkciju stanovanja i životne sredine.

Vrste, tip i glavne tehnološke celine objekta:

Objekte postavljati kao slobodnostojeće na parceli a u okviru većih parcela moguće je formirati niz od više lamela ili kompleks pri čemu se objekat može postaviti i na granicu susjedne parcele kao dvojni uz prethodnu saglasnost suseda s tim što oba objekta moraju predstavljati oblikovnu i prostornu cjelinu.

Spratnost objekta:

- Maksimalna spratnost objekta je data u odnosu na veličinu parcele i pripadnosti parcele određenoj zoni ili bloku. U objektu je moguća izgradnja suterenske ili podrumskih etaža (broj etaža pod zemljom nije ograničen) već je u skladu sa uslovima lokacije. Ukoliko je u suterenskoj etaži organizovano garažiranje ili tehnička prostorija ista ne ulazi u obračun BRGP.
- Maksimalna spratnost je do P+4
- Maksimalni indeks zauzetosti do 0.4
- Maksimalni indeks izgrađenosti do 1.2

Maksimalni urbanistički pokazatelji i kapaciteti za svaku urbanističku parcelu (indeks zauzetosti, izgrađenosti i maksimalno dozvoljena spratnost), namena i površina planiranih objekata i drugo, dati su u tabelarnom prikazu po urbanističkim parcelama.

Maksimalni dozvoljeni kapaciteti objekta (broj stanova):

- Nove objekte graditi u skladu sa parametrima gradnje.
- Situacioni plan sa granicama urbanističke parcele i odnosima prema susjednim parcelama:
 - Granice urbanističkih parcela sa svim potrebnim elementima za obelježavanje dati su u grafičkom prilogu „Plan parcelacije, regulacije i UTU“
 - Minimalna udaljenost novog objekta od susjedne parcele je 2m. Novi objekat je moguće postaviti i na granicu parcele, graditi ga kao dvojni ili u nizu ili ga postaviti na manjem odstojanju od 2m od susjedne parcele, ali uz međusobnu saglasnost suseda i uz uslov da se prema susjedu ne mogu otvarati otvori.

Fasade (vrsta materijala):

- U izgradnji objekata treba koristiti elemente tradicionalne arhitekture tog podneblja ukomponovane na savremen način, prirodne materijale i dr.
- Fasade objekata su predviđeni od kvalitetnog i trajnog materijala i kvalitetno izvedeni.

Krovni pokrivač (vrsta materijala, nagib):

- Projektovati kose krovne ravni propisanog nagiba za ovo podneblje uz korišćenje elemenata tradicionalne arhitekture i prirodne materijale ukomponovane na savremen način.
- Krovni pokrivači su predviđeni od kvalitetnog i trajnog materijala i kvalitetno izvedeni.
- Za sve objekte se preporučuju kosi krovovi, dvovodni ili četvorovodni, a kod komplikovanih objekata i kombinovani, nagib krovnih ravni je u funkciji odabranog krovnog pokrivača. Krovni pokrivač je crep, tegola, lim ili neki drugi kvalitetan materijal.

Orijentacija objekta:

Čitav prostor u okviru zahvata plana kao i urbanističke parcele imaju orijentaciju severozaoad – jugoistok. Objekte postavljati u skladu sa položajem i oblikom urbanističke parcele.

•Oblikovanje prostora i materijalizacija

Rešavanjem zahteva korisnika za gradnjom, uz striktnu kontrolu tehničke dokumentacije i realizacije, doprineće se unapređenju arhitektonskih i likovnih vrednosti samih objekata, a samim tim i ukupne slike naselja. Arhitektonski volumeni objekata moraju biti pažljivo projektovani sa ciljem dobijanja homogene slike naselja. Kako se radi uglavnom o stambenim objektima koji se implementiraju u već delimično izgrađeni prostor, novi objekti oblikovno i materijalizacijom treba da podrže i unaprede postojeći ambijent. Takođe oblikovanje i materijalizacija treba da podrže stambenu namenu objekta, a u skladu sa propisima za ovu vrstu objekata.

U objektima u kojima se prizemlja koriste kao poslovni prostori isti enterijerski moraju biti obrađeni u skladu sa objektom u kome se nalaze kao i sa djelatnostima koje se u objektu obavljaju.

Komercijalni natpisi i panoi moraju biti realizovani na visokom likovnom nivou.

Urbana oprema mora biti projektovana, birana i koordinirana sa pažnjom.

Rasvetu prostora kolskih i pešačkih komunikacija treba izvesti pažljivo odabranim rasvetnim telima, sa dovoljnim osvetljenjem za potrebe normalne funkcije prostora.

Eventualnu etapnost građenja objekta treba predvideti tehničkom dokumentacijom pri čemu svaka etapa mora predstavljati funkcionalnu celinu.

	<p>Krovovi mogu biti kosi, dvovodni ili četvorovodni, a kod komplikovanijih objekata i kombinovani, nagib krovnih ravni je u funkciji odabranog krovnog pokrivača. Krovni pokrivač je crep, tegola, lim ili neki drugi kvalitetan materijal.</p> <p>Obrada prozorskih otvora i vrata drvetom ili aluminijumska bravarija odnosno PVC, u boji koja je u skladu sa arhitekturom i materijalizacijom objekta.</p> <p>Ozelenjavanje vršiti autohtonim vrstama u skladu sa uslovima datim u prilogu smernica za zaštitu prirodnih i pejzažnih vrednosti.</p> <p>Sve priključke raditi prema UTU iz plana i uslovima priključka dobijenim od nadležnih komunalnih organizacija.</p> <p>Svi objekti moraju biti izgrađeni prema važećim propisima i u skladu sa geomehničkim ispitivanjima u zoni građenja.</p> <p>Svi objekti moraju biti izgrađeni prema važećim propisima za građenje u seizmičkim područjima.</p> <p>Ograđivanje vršiti u skladu sa Odlukom o postavljanju odnosno građenju i uklanjanju pomoćnih objekata na teritoriji Glavnog grada Podgorice ("Sl.list Crne Gore – opštinski propisi", br. 11/14 od 8.4.2014.god.), osim za parcele za koje su u opvom planu dati posebni uslovi.</p>
	<p>PREPORUKE ZA SMANJENJE UTICAJA I ZAŠTITU OD ZEMLJOTRESA, KAO I DRUGE USLOVE ZA ZAŠTITU OD ELEMENTARNIH NEPOGODA I TEHNIČKO-TEHNOLOŠKIH I DRUGIH NESREĆA</p>
	<p><u>Mjere zaštite od elementarnih i drugih nepogoda</u></p> <p>Mjere zaštite od elementarnih nepogoda obuhvataju preventivne mjere kojima se spriječava ili ublažava dejstvo elementarnih nepogoda. Elementarne nepogode mogu biti:</p> <ul style="list-style-type: none"> ▪ Prirodne nepogode (zemljotres, požari, klizanje tla, poplave, orkanski vetrovi, sniježne lavine i nanosi i dr.); ▪ Nepogode izazvane djelovanjem čovjeka (nesolidna gradnja, havarije industrijskih postrojenja, požari velikih razmera, eksplozije i dr.); ▪ Drugi oblik opšte opasnosti (tehničko-tehnološke katastrofe, kontaminacija, i dr.). <p>Štete izazvane elementarnim nepogodama u Crnoj Gori su veoma velike (materijalna dobra i gubici ljudskih života). Naročito su izražene štete od zemljotresa, požara, poplava, klizišta i jakih vjetrova. Kako su štete od elementarnih nepogoda po karakteru slične ratnim katastrofama, ciljevi i mjere zaštite su delimično identični. U cilju zaštite od elementarnih nepogoda postupiti u skladu sa Zakonom o zaštiti i spašavanju ("Službeni list Crne Gore br.13/07, 05/08, 86/09, 32/11 i 54/16) i Pravilnikom o mjerama zaštite od elementarnih nepogoda ("Službeni list RCG br. 8/93).</p> <p><u>Uslovi i mjere zaštite od zemljotresa</u></p> <p>Preporuke za projektovanje objekata aseizmičnih konstrukcija:</p> <ul style="list-style-type: none"> ▪ Mogu se graditi objekti različite spratnosti uz pravilan (optimalan) izbor konstruktivnih sistema i materijala. ▪ Horizontalni gabarit objekta u osnovi treba da ima pravilnu geometrijsku formu, koja je simetrična u odnosu na glavnu ose objekta, npr. pravougaona, kvadratna i sl.. ▪ Principijelno izbjegavati rekonstrukciju sa nadogradnjom objekta gdje se mijenja postojeći konstruktivni sistem, u protivnom obavezna je prethodna statička i seizmičkih analiza, sa ciljem obezbjeđivanja dokaza o mogućnosti pristupanja rekonstrukciji. ▪ Izbor i kvalitet materijala i način izvođenja objekta od bitnog su značaja za sigurnost i ponašanje objekta, izloženih seizmičkom dejstvu. ▪ Armirano-betonske i čelične konstrukcije posjeduju visoku seizmičku otpornost. Pored ramovskih armirano-betonskih konstrukcija može biti primjenjena izgradnja objekata ramovskih konstruktivnih sistema ojačanih sa armirano-betonskim dijafragmama (jezgrima), kao i konstrukcija sa armirano-betonskim platnima. Ove konstrukcije su naročito ekonomične za visine objekata do 15 spratova. ▪ Kod zidanih konstrukcija preporučuje se primjena zidanja, ojačanog horizontalnim i vertikalnim serklažima i armirane konstrukcije različitog tipa. Obično zidanje, samo sa horizontalnim i vertikalnim serklažima treba primjenjivati za objekte manjeg značaja i manje visine (do 2 sprata visine). ▪ Kod projektovanja konstrukcija temelja prednost imaju one konstrukcije koje sprečavaju klizanja u kontaktu sa tlom i pojavu neravnomjernih slijezanja. Opterećenje koje se prenosi preko temeljne konstrukcije na tlo mora da bude homogeno raspoređeno po cijeloj kontaktnoj površini. Treba obezbjediti dovoljnu krutost temeljne konstrukcije, a posebno na spojevima temeljnih greda sa stubovima konstrukcije. <p>Preporuke za projektovanje infrastrukturnih sistema:</p> <ul style="list-style-type: none"> ▪ Pri projektovanju vodova infrastrukture, a naročito glavnih dovoda potrebno je posebnu pažnju posvetiti inženjersko-geološkim i seizmološkim uslovima terena i tla. ▪ Za izradu vodova infrastrukture treba koristiti fleksibilne konstrukcije, koje mogu da slede deformacije tla. Izbjegavati upotrebu krutih materijala (nearmiran beton, azbest-cementne cijevi i sl.) za izradu vodova infrastrukture. ▪ Izbjegavati nasipne, močvarne i nestabilne terene za postavljanje trasa glavnih vodova svih instalacija. ▪ Podzemne električne instalacije treba obezbjediti uređajima za isključenje pojedinih reiona. ▪ Projektovanju saobraćajnica treba prići ne samo sa ekonomsko-saobraćajnog već i sa aspekta planiranja i projektovanja saobraćaja na seizmički aktivnim područjima. ▪ U sistemu saobraćajnica poželjno je obezbjediti paralelne veze tako da u slučaju da jedna postane neprohodna, postoji mogućnost da se preko druge obezbjedi nesmetano odvijanje saobraćaja. <p>U cilju zaštite od zemljotresa, postupiti u skladu sa odredbama Pravilnika o tehničkim normativima za izgradnju objekata u seizmičkim područjima (Službeni list SFRJ br. 52/90).</p> <p>Smjernice za zaštitu od požara i eksplozija se sprovode:</p>

- poštovanjem propisanih rastojanja između objekata različitih namjena kako bi se spriječilo širenje požara sa jednog objekta na drugi, kao i vertikalnih gabarita;
- izgradnjom saobraćajnica propisane širine tako da omoguće prolaz vatrogasnim vozilima do svih parcela i objekata na njima, kao i garažama, manevrisanje vatrogasnih vozila, kao i nesmetani saobraćajni tok;
- pravilnim odabirom materijala i konstrukcije kako bi se povećao stepen otpornosti zgrade ili požarnog segmenta prema požaru;
- izgradnjom hidrantske mreže sa pravilnim rasporedom nadzemnih hidranata;
- uvlačenjem zelenih pojaseva prema centralnoj zoni naselja, osim visokovredne komponentne uređenja prostora, dobijaju se privremene saobraćajnice u vanrednim prilikama za evakuaciju korisnika prostora i kretanje operativnih jedinica;
- prilikom izrade investiciono-tehničke dokumentacije obavezno izraditi projekte ili elaborate zaštite od požara (i eksplozija ako se radi o objektima u kojima se definišu zone opasnosti od požara i eksplozija), planove zaštite i spasavanja prema izrađenoj procjeni ugroženosti za svaki hazard posebno i za navedenu dokumentaciju pribaviti odgovarajuća mišljenja i saglasnost u skladu sa Zakonom;
- za objekte u kojima se u skladište, pretaču, koriste ili u kojim se vrši promet opasnih materija obavezno pribaviti mišljenje na lokaciju od nadležnih organa kako ti objekti svojim zonama opasnosti ne bi ugrozili susjedne objekte;
- djelovanjem vatrogasnih jedinica opštine Podgorica u vanrednim situacijama (vatrogasnim ekipama omogućiti pristup lokalnim saobraćajnicama i najbližim vodnim objektima).

Prilikom izrade tehničke dokumentacije pridržavati se sljedeće zakonske regulative: Zakon o zaštiti i spašavanju („SL. Crne Gore“ br 13/07, 05/08, 86/09 i 32/11), Pravilnik o tehničkim normativima za hidrantsku mrežu za gašenje požara (SL.SFRJ , br 30/91), Pravilnik o tehničkim normativima za pristupne puteve, okretnice i uređenje platoe za vatrogasna vozila u blizini objekata povećanog rizika od požara (Sl.SFRJ, br.8/95), Pravilnik o tehničkim normativima za zaštitu visokih objekata od požara (SL.SFRJ, br. 7/84), Pravilnik o tehničkim normativima za zaštitu skladišta od požara i eksplozija (SL.SFRJ, br.24/87), Pravilnik o izgradnji postrojenja za zapaljive tečnosti i o uskladištenju i pretakanju zapaljivih tečnosti (SL.SFRJ, br.20/71 i uskladištenju i pretakanju goriva (SL. SFRJ, br.27/71), Pravilnik o izgradnji postrojenja za tečni naftni gas i o uskladištavanju i pretakanju tečnog naftnog gasa (SL. SFRJ, br.24/71 i 26/71).

Pored navedenog, prilikom izrade tehničke dokumentacije i izvođenja objekta neophodno je primijeniti važeću regulativu iz oblasti zaštite od zemljotresa, zaštite od elementarnih i drugih nepogoda, zaštite od požara, mjera zaštite i zdravlja na radu itd.

USLOVI I MJERE ZAŠTITE ŽIVOTNE SREDINE I KORIŠĆENJA ALTERNATIVNIH IZVORA ENERGIJE

Poboljšanje energetske efikasnosti posebno se odnosi na ugradnju ili primjenu niskoenergetskih zgrada, unaprijeđenje uređaja za klimatizaciju i pripremu tople vode korišćenjem solarnih panela za zagrijavanje, unaprijeđenje rasvjetle upotrebom izvora svjetla sa malom instalisanom snagom (LED), koncepta inteligentnih zgrada (upravljanje potrošnjom energije glavnih potrošača sa centralnog mjesta). Sve nabrojane mogućnosti se u određenoj mjeri mogu koristiti pri izgradnji objekata na području zahvata.

Kada su u pitanju obnovljivi izvori energije, posebno treba naglasiti potencijalnu primjenu energije direktnog sunčevog zračenja.

Sunčeva energija se kao neiscrpan izvor energije u zgradama koristi na tri načina:

- pasivno - za grijanje i osvjtljenje prostora,
- aktivno - sistem kolektora za pripremu tople vode,
- fotonaponske sunčane ćelije za proizvodnju električne energije.

Na ovom području postoje mogućnosti za sva tri načina korišćenja sunčeve energije – za grijanje i osvjtljavanje prostora, grijanje vode (klasični solarni kolektori) i za proizvodnju električne energije (fotonaponske ćelije).

U ukupnom energetskom bilansu kuća važnu ulogu igraju toplotni efekti sunca. U savremenoj arhitekturi puno pažnje posvećuje se prihvatu sunca i zaštiti od pretjeranog osunčanja, jer se i pasivni dobici toplote moraju regulisati i optimizovati u zadovoljavajuću cjelinu. Ako postoji mogućnost orijentacije kuće prema jugu, staklene površine treba koncentrisati na južnoj fasadi, dok prozore na sjevernoj fasadi treba maksimalno smanjiti da se ograniče toplotni gubici. Pretjerano zagrijavanje ljeti treba spriječiti sredstvima za zaštitu od sunca, pokretnim sunčanim zastorima od materijala koji sprečavaju prodor UV zraka koji podižu temeperaturu, usmjeravanjem dnevnog svjetla, zelenilom, prirodnim provjetravanjem i sl. Savremeni tzv. “daylight” sistemi koriste optička sredstva da bi podstakli refleksiju, lomljenje svjetlosnih zraka, ili za aktivni ili pasivni prihvati svjetla. Savremene pasivne kuće danas se definišu kao građevine bez aktivnog sistema za zagrijavanje konvencionalnim izvorima energije.

Za izvedbu objekata uz navedene energetske mjere potrebno je primjenjivati (uz prethodnu pripremu stručnu i zakonodavnu) Direktivu 2002/91/EC Evropskog parlamenta (Directive 2002/91/EC of the European Parliament and of the Council of 16 December 2002 on the energy performance of buildings (Official Journal L 001,04/01/2003) o energetskim svojstvima zgrada, što podrazumijeva obavezu izdavanja sertifikata o energetskim svojstvima zgrade, kome rok valjanosti nije duži od 10 god.

Korišćenje solarnih kolektora se preporučuje kao mogućnost određene uštede u potrošnji električne energije, pri čemu se mora povesti računa da ne budu u koliziji sa karakterističnom tradicionalnom arhitekturom.

Za proizvodnju električne energije pomoću fotonaponskih elemenata, potrebno je uraditi prethodnu sveobuhvatnu analizu tehničkih, ekonomskih i ekoloških parametara.

U procesu uspostavljanja održive potrošnje energije prioritet treba dati racionalnom planiranju potrošnje, tj. implementaciji mjera energetske efikasnosti u svim segmentima energetskog sistema.

Održiva gradnja je svakako jedan od značajnijih segmenata održivog razvoja koji uključuje:

- Upotrebu građevinskih materijala koji nisu štetni po životnu sredinu;
- Energetsku efikasnost zgrada;
- Upravljanje otpadom nastalim prilikom izgradnje ili rušenja objekata.

Energetski i ekološki održivo graditeljstvo teži:

- Smanjenju gubitaka toplote iz objekta poboljšanjem toplotne zaštite spoljnih elemenata i povoljnim odnosom osnove i volumena zgrade;
- Povećanju toplotnih dobitaka u objektu povoljnom orijentacijom zgrade i korišćenjem sunčeve energije;
- Korišćenju obnovljivih izvora energije u zgradama (sunce, vjetar, biomasa itd.);
- Povećanju energetske efikasnosti termoenergetskih sistema.

Cilj sveobuhvatne uštede energije, a time i zaštite životne sredine je stvoriti preduslove za sistemsku sanaciju i rekonstrukciju postojećih zgrada, a zatim i povećanje obavezne toplotne zaštite novih objekata. Prosječno stariji postojeći objekti godišnje troše 200-300 kWh/m² energije za grijanje, standardno izolovane kuće ispod 100, savremene niskoenergetske kuće oko 40, a pasivne 15 kWh/m² i manje.

Nedovoljna toplotna izolacija dovodi do povećanih toplotnih gubitaka zimi, hladnih spoljnih konstrukcija, oštećenja nastalih vlagom (kondenzacijom) kao i pregrijavanja prostora ljeti.

Posljedice su oštećenja konstrukcije, nekonformno i nezdravo stanovanje i rad. Zagrijavanje takvih prostora zahtjeva veću količinu energije što dovodi do povećanja cijene korišćenja i održavanja prostora, ali i do većeg zagađenja životne sredine. Poboljšanjem toplotno izolacionih karakteristika zgrade moguće je postići smanjenje ukupnih gubitaka toplote za prosječno 40 do 80%.

Kod gradnje novih objekata važno je već u fazi idejnog projekta u saradnji sa projektantom predvidjeti sve što je potrebno da se dobije kvalitetna i optimalna energetski efikasna zgrada.

Zato je potrebno:

- Analizirati lokaciju, orijentaciju i oblik objekta;
- Primjeniti visoki nivo toplotne izolacije kompletnog spoljnog omotača objekta i izbjegavati toplotne mostove;
- Iskoristiti toplotne dobitke od sunca i zaštititi se od pretjeranog osunčanja;
- Koristiti energetski efikasan sistem grijanja, hlađenja i ventilacije, i kombinovati ga sa obnovljivim izvorima energije.

U odnosu na planiranu namjenu potrebno je u fazi implementacije predmetnog plana sprovoditi čitav niz legislativnih, planskih, organizacionih, tehničko-tehnoloških mera zaštite kako bi se predupredila eventualna zagađenja. Obaveza je investitora da se, prilikom izrade tehničke dokumentacije za objekte koji mogu izazvati zagađenja životne sredine, obrati nadležnom organu za poslove zaštite životne sredine sa Zahtjevom o potrebi izrade Procjene uticaja na životnu sredinu u skladu sa propozicijama Zakon o procjeni uticaja na životnu sredinu i Uredbom o projektima za koje se vrši procjena uticaja na životnu sredinu. Prije izgradnje objekata potrebno je prostor opremiti svom potrebnom komunalnom infrastrukturom kako bi se izbjegla oštećena i zagađenja osnovnih činilaca životne sredine. Izgradnja objekata, izvođenje radova, odnosno obavljanje tehnološkog procesa, može se vršiti pod uslovom da se ne izazovu trajna oštećenja, zagađivanje ili na drugi način degradiranje životne sredine.

Sve objekte je potrebno priključiti na kanalizacioni sistem, a ukoliko to iz tehničkih razloga nije moguće, za takve objekte obezbijediti izgradnju/postavljanje vodonepropusnih septičkih jama i njihovo redovno održavanje/pražnjenje od strane nadležne institucije. Nakon ispuštanja prečišćene otpadne vode u recipijent ne smije se ni u kom slučaju narušiti kvalitet recipijenta odnosno recipijent mora ostati u okviru klase i kategorije recipijenta predviđene Uredbom o klasifikaciji i kategorizaciji površinskih i podzemnih voda i Zakonom o vodama. Potrebno je da otpadne vode imaju kvalitet komunalne vode, odnosno otpadne vode koja se može upuštati u kanalizaciju po Pravilniku o kvalitetu i sanitarno tehničkim uslovima za ispuštanje otpadnih voda u recipijent i javnu kanalizaciju, načinu i postupku ispitivanja kvaliteta otpadnih voda, minimalnom broju ispitivanja i sadržaju izvještaja o utvrđenom kvalitetu otpadnih voda. U slučaju da kvalitet otpadne vode ne ispunjava kvalitet komunalne otpadne vode potrebno je izvršiti prečišćavanje prije upuštanja u kanalizacioni sistem. Zabranjeno je upuštanje fekalne kanalizacije u bilo koji objekat za odvođenje kišne kanalizacije kao i upuštanje kišnicu u fekalnu kanalizaciju. Za tretman atmosferskih voda sa manipulativnih saobraćajnih površina, posebno za parking u funkciji planiranih objekata predvidjeti separatore ulja i taložnike kako bi se spriječilo njihovo rasipanje i obezbijediti njihovo redovno održavanje od strane nadležne službe. Vršiti kontrolu kvaliteta vode i izvora zagađivanja, zabranom i ograničavanjem unošenja u vode opasnih i štetnih materija- supstanci. Posebnim mjerama smanjivati rizike od zagađivanja zemljišta pri skladištenju, prevozu i pretakanju naftnih derivata ili opasnih hemikalija. Predvidjeti preventivne i operativne Smjernice za zaštitu, reagovanja i postupke sanacije za slučaj havarijskog izlivanja opasnih materija u zemljište.

Legislativom su određeni najviši dopušteni nivoi buke. Buka štetna po zdravlje je svaki zvuk iznad granične vrijednosti. Zaštita od buke obuhvata mjere koje se preduzimaju u cilju: sprječavanja ili smanjivanja štetnih uticaja buke na zdravlje ljudi i životnu sredinu; utvrđivanja nivoa izloženosti buci u životnoj sredini na osnovu domaćih i međunarodno prihvaćenih standarda; prikupljanja podataka o nivou buke u životnoj sredini i obezbjeđivanja njihove dostupnosti javnosti; postizanja i očuvanja zadovoljavajućeg nivoa buke u životnoj sredini. Zaštita od buke postiže se: uspostavljanjem sistema kontrole izvora buke; planiranjem, praćenjem, sprječavanjem i ograničavanjem upotrebe izvora buke; podizanjem pojaseva zaštitnog zelenila i tehničkih barijera na najugroženijim lokacijama (pojasevi uz postojeće i planirane saobraćajnice); izradom akustičkih karata na bazi jedinstvenih indikatora buke i metoda procjene buke u životnoj sredini; izradom akcionih planova kratkoročnih, srednjoročnih i dugoročnih mjera zaštite od buke u životnoj sredini. Mjerama zaštite od buke sprječava se nastajanje buke, odnosno smanjuje postojeća buka na granične vrijednosti nivoa buke. Smjernice za zaštitu od buke vezane su za izbor i upotrebu niskobučnih mašina

	<p>prilikom izgradnje objekata, uređaja, sredstava za rad i transport, a sprovode se primjenom najbolje dostupnih tehnika koje su tehnički i ekonomski isplative.</p> <p>Određivanje lokacija za postavljanje kontejnerskih boksova urediti prema smjernicama nadležnog komunalnog preduzeća, a u skladu sa Zakonom o upravljanju otpada ("Sl. list Crne Gore", br. 64/11 i 39/16).</p> <p>Prilikom izrade projektne dokumentacije primijeniti Zakon o zaštiti i spašavanju (Sl. list CG br. 13/07, smjernice Nacionalne strategije za vanredne situacije i nacionalni i opštinski planovi zaštite i spašavanja. Prilikom izrade tehničke dokumentacije treba izraditi Projekat ili Elaborat zaštite od požara (i eksplozija ako se radi o objektima u kojima se definišu zone opasnosti od požara i eksplozija) i planovi zaštite i spašavanja prema izraženoj procjeni ugroženosti za svaki hazard posebno, te na navedeno pribaviti saglasnosti i mišljenja u skladu sa Zakonom, ukoliko postoji potreba za izradu navedenog za predmetni objekat.</p> <p>Zaštita životne sredine i efikasno upravljanje energijom prije svega podrazumijevaju poštovanje svih propisa utvrđenih zakonskom regulativom. U tom kontekstu je, na osnovu planiranih namjena na prostoru koji je predmet DUP-a, dominantno potrebno primjenjivati propozicije sljedećih zakonskih i podzakonskih akata:</p> <ul style="list-style-type: none"> ▪ Zakona o životnoj sredini („Službeni list Crne Gore“, br. 52/16); ▪ Zakona o efikasnom korišćenju energije („Službeni list Crne Gore“, br. 57/14, 03/15 i 25/19); ▪ Zakona o procjeni uticaja na životnu sredinu („Službeni list Crne Gore“, br. 75/18); ▪ zakon o strateškoj procjeni uticaja na životnu sredinu („Službeni list RCG“, br. 80/05, „Službeni list Crne Gore“, br. 73/10, 40/11, 59/11 i 52/16); ▪ Zakona o vodama („Službeni list RCG“, br. 27/07, „Službeni list Crne Gore“, br. 73/10, 31/11, 47/11, 48/15, 52/16, 55/16, 02/17, 08/17 i 84/18); ▪ Zakona o zaštiti vazduha („Službeni list Crne Gore“, br. 25/10, 40/11 i 43/15); ▪ Zakona o zaštiti od buke u životnoj sredini („Službeni list Crne Gore“, br. 28/11, 01/14 i 02/18); ▪ Zakona o upravljanju otpadom („Službeni list Crne Gore“, br. 64/11 i 39/16); <p>i ostala važeća regulativa, normativa i standardi iz oblasti zaštite životne sredine i upravljana energijom.</p>
	<p>USLOVI ZA PEJZAŽNO OBLIKOVANJE</p>
	<p><u>Zelenilo stambenih objekata i blokova</u></p> <p>Blokovsko zelenilo kao kategorija zelenih površina može se smatrati jednom od najvažnijih kategorija zelenila grada, a jedan od razloga je taj što se veliki dio aktivnosti gradskog stanovništva odvija upravo u stambenom bloku. Prostor unutar stambenih blokova i objekata potrebno je oplemeniti zelenilom koje pored estetskih ima izražene i druge funkcije: socijalne, zaštitne, rekreacione i dr. U okviru ovog zelenila treba predvideti: pešačke staze, travnjake za igru i odmor, prostor za igru dece i rekreaciju odraslih, kao i zelenilo parking prostora i „niša“ za kontejnere. Pješačke komunikacije, staze i aleje na teritoriji stambenog bloka projektuju se vodeći računa o najkraćim pravcima ka glavnim sadržajima. U tom smislu otvorene površine bloka neophodno je, dobrom organizacijom prostora, učiniti prijatnim mestom, kako za igru dece, tako i za miran odmor odraslih, ali i prolaznicima, koji su upućeni ka nekim drugim sadržajima. Prilikom projektovanja voditi računa o izboru vrsta, osunčanosti, položaju drveća u odnosu na objekte i instalacije, izboru mobilijara, funkcionalnosti pešačkih staza i platoa i izboru zastora.</p> <p>Kako je u okviru ove kategorije planirano i stanovanje u kombinaciji sa različitim djelatnostima, mešovite namene različitog tipa, tako i uređenje prostora podrazumijeva korišćenje izrazito dekorativnih vrsta i ne pretrpavanje zasadom površine oko poslovnih prostora. U zavisnosti od procentualne zastupljenosti stambenih jedinica, zavisi i način organizovanja blokovskog zelenila.</p> <p>Kod stambenih objekata gdje je stanovanje zastupljeno u najvećem procentu, prilikom izgradnje zelenih površina formirati grupacije četinara i lišćara, koristiti soliternu sadnju za naglašavanje ulaza, obezbediti travne površine i izbegavati vrste sa plitkim korijenom. Kompozicija zelenila na ovim površinama treba da se odlikuje jednostavnim oblicima i čistim koloritnim rešenjima, ne treba primenjivati mnoštvo biljnih vrsta, obilje različitih prostornih oblika i kombinacije boja. Radi boljeg održavanja koristiti vrste koje ne zahtevaju specijalne uslove. Miran odmor i pasivnu rekreaciju planirati u neposrednom okruženju.</p> <p>Koncept otvorenih površina tj. izgradnja "zelenog bloka" daje opštu atmosferu naselju i predstavlja okosnicu slike naselja.</p>
	<p>USLOVI I MJERE ZAŠTITE NEPOKRETNIH KULTURNIH I PRIRODNIH DOBARA I NJIHOVE ZAŠTIĆENE OKOLINE</p>
	<p>Shodno članovima 87 i 88 Zakona o zaštiti kulturnih dobara („Službeni list Crne Gore“, 49/10 i 40/11) ukoliko se prilikom radova naidje na arheološke ostatke, sve radove treba zaustaviti i o tome obavijestiti nadležne organe, kako bi se preduzele neophodne mjere zaštite.</p>

	USLOVI ZA LICA SMANJENE POKRETLJIVOSTI I LICA SA INVALIDITETOM
	<p>Kretanje lica sa posebnim potrebama omogućiti projektovanjem oborenih ivičnjaka na mjestu pješćakih prelaza, kao i povezivanjem rampom denivelisanih prostora, obezbjeđenjem dovoljne širine, bezbjednih nagiba i odgovarajućom obradom površina, a sve u skladu sa Pravilnikom o bližim uslovima i načinu prilagođavanja objekata za pristup i kretanje lica smanjene pokretljivosti i lica sa invaliditetom („Službeni list Crne Gore“, br.48/13 i 44/15“).</p> <p>Potrebno je omogućiti pristup lica sa posebnim potrebama u sve objekte koji svojom funkcijom podrazumjevaju prisustvo građana koji nisu zaposleni u radnim organizacijama. Kroz objekte u kojima je omogućen rad licima sa posebnim potrebama neophodno je obezbjediti nesmetano kretanje kolica, pristup u odgovarajuće dimenzionisane liftove i sanitarne prostorije.</p> <p>Rampa za savladavanje visinske razlike do 120 cm, u unutrašnjem ili spoljašnjem prostoru može imati dopušteni nagib do 1:20 (5%), a izuzetno, za visinsku razliku do 76cm, dopušteni nagib smije biti do 1:12 (8,3%).</p> <p>Predvidjeti angažovanje lica sa posebnim potrebama u tehnološkim cjelinama gdje je to moguće.</p>
	MOGUĆNOST FAZNOG GRAĐENJA OBJEKTA
	<p>Objekat se može realizovati fazno do maksimalnih parametara.</p> <p>Zakonom članom 76 definisano je da ukoliko se Investitor odluči za faznu realizaciju to mora biti po konstruktivnim i funkcionalnim cjelinama, što znači da svaka faza mora predstavljati arhitektonsku cjelinu. Obavezno je kroz izradu lidejnog rješenja za objekat u cjelini jasno naznačiti faze realizacije.</p>
	USLOVI ZA PRIKLJUČENJE NA INFRASTRUKTURU
	Uslovi priključenja na elektroenergetsku infrastrukturu
	<p>Detaljne podatke o snabdjevenosti planiranih kapaciteta u zahvatu planskog dokumenta elektroenergetskom infrastrukturom potrebno je preuzeti iz tekstualnog dijela Detaljnog urbanističkog plana „Zabjelo 8“, koji se nalazi u Registru planske dokumentacije <i>koji vodi Ministarstvo prostornog planiranja, urbanizma i državne imovine</i>.</p> <p>Tehničku dokumentaciju u dijelu elektroenergetskih instalacija potrebno je izraditi u skladu sa planom elektroenergetske infrastrukture, važećim tehničkim propisima i normativima. Prilikom izrade tehničke dokumentacije za fazu elektroenergetske infrastrukture potrebno je poštovati regulative, standarde i normative, te pribaviti saglasnost nadležnog preduzeća. Mjesto i način priključenja objekta na elektroenergetsku mrežu odrediće se nakon izrade tehničke dokumentacije stručne službe CEDIS-a.</p>
	Uslovi priključenja na telekomunikacionu (elektronsku) mrežu
	<p>Detaljne podatke o snabdjevenosti planiranih kapaciteta u zahvatu planskog dokumenta telekomunikacionom (elektronskom) infrastrukturom potrebno je preuzeti iz tekstualnog dijela Detaljnog urbanističkog plana „Zabjelo 8“ koji se nalazi u Registru planske dokumentacije <i>koji vodi Ministarstvo prostornog planiranja, urbanizma i državne imovine</i>.</p>
	Uslovi za izgradnju hidrotehničkih instalacija
	<p>Tehničku dokumentaciju u dijelu hidrotehničkih instalacija potrebno je izraditi u skladu sa planom hidrotehničke infrastrukture iz planskog dokumenta, važećim tehničkim propisima, normativima, i uslovima priključenja na vodovodnu i fekalnu kanalizacionu infrastrukturu, u skladu sa aktom preduzeća „Vodovod i kanalizacija“ d.o.o., koji je stastavni dio ovih uslova.</p> <p>Detaljne podatke o hidrotehničkoj infrastrukturnoj mreži i smjernicama za sprovođenje plana u dijelu hidrotehnik (vodovodna, fekalna i atmosferska kanalizacija) potrebno je preuzeti iz tekstualnog dijela Detaljnog urbanističkog plana „Zabjelo 8“, koji se nalazi u Registru planske dokumentacije <i>koji vodi Ministarstvo prostornog planiranja, urbanizma i državne imovine</i>.</p>
	Uslovi priključenja na saobraćajnu infrastrukturu
	<p>Urbanističkoj parceli UP C5.3 zona C u okviru Detaljnog urbanističkog plana „Zabjelo 8“ u Podgorici pristupa se sa planirane saobraćajnice, prema grafičkom prilogu „Saobraćaj“.</p> <p>Detaljne podatke o saobraćajnoj infrastrukturnoj mreži i smjernicama za sprovođenje plana u dijelu saobraćaja potrebno je preuzeti iz tekstualnog dijela Detaljnog urbanističkog plana „Zabjelo 8“, koji se nalazi u Registru planske dokumentacije <i>koji vodi Ministarstvo prostornog planiranja, urbanizma i državne imovine</i>.</p>
	OSTALI USLOVI
	<p><i>Privredno društvo koje izrađuje tehničku dokumentaciju i koje ispunjava uslove utvrđene Zakonom o planiranju prostora i izgradnji objekata („Službeni list CG“, br.64/17, 44/18, 63/18, 11/19, 82/20, 86/22 I 04/23), obavezno je tehničku dokumentaciju uraditi u skladu sa izdatim urbanističko-tehničkim uslovima i Zakonom o planiranju prostora i izgradnji objekata („Službeni list CG“, br.64/17, 44/18, 63/18, 11/19, 82/20, 86/22 I 04/23)</i></p> <p><i>Privredno društvo koje vrši reviziju tehničke dokumentacije i koje ispunjava uslove utvrđene Zakonom o planiranju prostora i izgradnji objekata („Službeni list CG“, br.64/17, 44/18, 63/18, 11/19, 82/20, 86/22 I 04/23), odgovorno je za usklađenost tehničke dokumentacije sa izdatim urbanističko-tehničkim uslovima i Zakonom o planiranju prostora i izgradnji objekata („Službeni list CG“, br.64/17, 44/18, 63/18, 11/19, 82/20, 86/22 I 04/23).</i></p>

Ovi urbanističko tehnički uslovi važe dok je na snazi planski dokument na osnovu kojih su izdati.

Napomena: Za predmetnu urbanističku parcelu mjerodavne su smjernice u okviru **Detaljnog urbanističkog plana „Zabjelo 8“ u Podgorici koji je na dan izrade UTU-a evidentiran u Registru planskih dokumenata u skladu sa članom 11 Zakona o planiranju prostora i izgradnji objekata („Službeni list CG“, br.64/17, 44/18, 63/18, 11/19, 82/20, 86/22 I 04/23), koji vodi Ministarstvo prostornog planiranja, urbanizma i državne imovine..**

OSNOVNI PODACI O PRIRODNIM KARAKTERISTIKAMA PODGORICE

Topografija prostora

Podgorica se nalazi na sjevernom dijelu Zetske ravnice, u kontaktnoj zoni sa brdsko-planinskim zaleđem. Njen geografski lokalitet je određen sa 42°26' sjeverne geografske širine i 19°16' istočne geografske dužine. Područje u zahvatu DUP-a je na koticca 10-30 mnv, dok je prostor namjenjen za izgradnju na koti cca 14-27 mnv. Ova visinska razlika se prostire na površini od 373,34 ha, tako da je u najvećem dijelu ovo ravan teren pogodan za izgradnju.

Inženjersko geološke karakteristike

Geološku građu terena čine šljunkovii pjeskovi neravnomjernog granulometrijskog sastava i promjenljivog stepena vezivosti. Nekad su to posve nevezani sedimenti, a nekad pravi konglomerati, praktično nestišljivi, koji se drže u vertikalnim odsjecima i u podkapinama i svodovima. Navedene litološke strukture karakteriše dobra vodopropustljivost, a dubina izdani podzemne vode svuda je veća od 4 m od nivoa terena. Nosivost terena kreće se od 300-500 kN/m² za I kategoriju. Zbog neizrađenih nagiba čitav prostor terase spada u kategoriju stabilnih terena.

Stepen seizmičkog intenziteta

Sa makroseizmičkog stanovišta Podgorica se nalazi u okviru prostora sa vrlo izraženom seizmičkom aktivnošću. Prema seizmološkoj karti gradsko područje je obuhvaćeno sa 8° MCS skale, kao maksimalnog intenziteta očekivanog zemljotresa za povratni period od 100 godina, sa vjerovatnoćom pojave 63%. Seizmički hazard za ovaj prostor odnosi se na dva karakteristična modela terena konglomeratisane terase, tj. za model C1 gdje je debljina sedimenata površinskog sloja (do podine) manja od 35 m, i model C2 gdje je ta debljina veća od 35 m.

Dobijeni parametri su sljedeći:

- koeficijent seizmičnosti Ks 0,079 - 0,090
- koeficijent dinamičnosti Kd 1,00 >Kd > 0,47
- ubrzanje tla Qmax(q) 0,288 - 0,360
- intenzitet u (MCS) 9° MCS

Hidrološke karakteristike

Podzemna voda je niska iznosi 16-20 m ispod nivoa terena.

Klimatske karakteristike

Urbano područje Podgorice karakteriše slabije modifikovan maritimni uticaj Jadranskog mora. Specifične mikroklimatske karakteristike su u području grada, gdje je znatno veći antropogeni uticaj industrije na aerozagađenje, kao i ukupne urbane morfologije na vazдушna strujanja, vlažnost, osunčanje, toplotno zračenje i dr.

Temperatura vazduha

U Podgorici je registrovana srednja godišnja temperatura od 15,5° C. Prosječno najhladniji mjesec je januar sa 5° C, a najtopliji jul sa 26,7° C. Maritimni uticaj ogleda se u toplijoj jeseni od proljeća za 2,1° C, sa blažim temperaturnim prelazima zime u ljeto, od ljeta u zimu. U toku vegetacionog perioda (april - septembar) prosječna temperatura vazduha iznosi 21,8°C, dok se srednje dnevne temperature iznad 14° C, javljaju od aprila do oktobra. Srednji vremenski period u kome je potrebno grijanje stambenih i radnih prostorija proteže se od 10 novembra do 30 marta, u ukupnom trajanju od 142 dana.

Vlažnost vazduha

Prosječna relativna vlažnost vazduha iznosi 65,6%, sa max od 77,2% u novembru i min od 49,4% u julu. Tokom vegetacionog perioda, prosječna relativna vlažnost vazduha je 56,7%.

Osunčanje, oblačnost i padavine

Srednja godišnja suma osunčanja iznosi 2.456 časova. Najsunčaniji mjesec je jul sa 344,1, a najkraće osunčanje ima decembar sa 93,0 časova. U vegetacionom periodu osunčanje traje 1.658 časova. Godišnji tok oblačnosti ima prosječnu vrijednost od 5,2 desetina pokrivenosti neba. Najveća oblačnost je u novembru 7,0, a najmanja u avgustu 2,8. Prosječna vrijednost oblačnosti u vegetacionom periodu je 4,3. Srednji prosjek padavina iznosi 1.692 mm godišnje, sa maksimumom od 248,4 mm, u decembru i minimumom od 42,0 mm, u julu. Padavinski režim oslikava neravnomjernost raspodjele po mjesecima, uz razvijanje ljetnjih lokalnih depresija sa nepogodama i pljuskovima. Vegetacioni period ima 499,1 mm padavina ili 20,6 % od srednje godišnje količine. Period javljanja sniježnih padavina traje od novembra do marta, sa prosječnim trajanjem od 5,4 dana, a snijeg se rijetko zadržava duže od jednog dana.

Pojave magle, grmljavine i grada

Prosječna godišnja čestina pojave magle iznosi 9 dana, sa ekstremima od 1 do 16 dana. Period javljanja magle traje od oktobra do juna, sa najčešćom pojavom u decembru i januaru (po 2,6 dana). Nepogode (grmljavine) javljaju se u toku godine prosječno 53,7 dana, sa maksimumom od 7,7 dana, u junu i minimumom od 1,9 dana, u januaru. Pojava grada registruje se u svega 0,9 dana prosječno godišnje, sa zabilježenim maksimumom od 4 dana.

Vjetrovi

Učestalost vjetrova i tišina izražena je u promilima, pri čemu je ukupan zbir vjetrova iz svih pravaca i tišina uzet kao

<p>1000 ‰. Najveću učestalost javljanja ima sjeverni vjetar sa 227 ‰, a najmanju istočni sa 6 ‰. Sjeverni vjetar se najčešće javlja ljeti, a najrjeđe u proljeće. Tišine ukupno traju 380 ‰, sa najvećom učestalošću u decembru, a najmanjom u julu. Najveću srednju brzinu godišnje ima sjeveroistočni vjetar (6,2 m/sec), koji najveću vrijednost bilježi tokom zime (prosječno 8,9 m/sec). Maksimalna brzina vjetra od 34,8 m/sec. (125,3 km/čas i pritisak od 75,7 kg/m²) zabilježena je kod sjevernog vjetra. Jaki vjetrovi su najčešći u zimskom periodu sa prosječno 20,8 dana, a najrjeđe ljeti sa 10,8 dana. Tokom vegetacionog perioda jaki vjetrovi se javljaju prosječno 22,1 dan.</p> <p><u>Ocjena sa aspekta prirodnih uslova</u> Sa aspekta prirodnih uslova, ovo područje ima niz povoljnosti za izgradnju i urbanizaciju. Ravan teren, nizak nivo podzemnih voda kao i dobra stabilnost terena su karakteristike koje idu u prilog gradnje. Klimatski uslovi su, kao i na cijeloj teritoriji grada, povoljni za gradnju tokom cijele godine. Priizgradnji, odnosno planiranju objekata treba voditi računa o nepovoljnim uslovima vjetra, sunca i kiše.</p>																	
<p>URBANISTIČKI PARAMETRI ZA PROSTOR U ZAHVATU URBANISTIČKE PARCELE</p> <table border="1"> <tr> <td>Namjena prostora u zahvatu urbansitičke parcele</td> <td>Stanovanje srednje gustine (stambeno poslovni objekat)</td> </tr> <tr> <td>Oznaka urbanističke parcele</td> <td>UP C5.3 zona C</td> </tr> <tr> <td>Površina urbanističke parcele [m²]</td> <td>1022,93</td> </tr> <tr> <td>Maksimalni planirani indeks zauzetosti</td> <td>0,40</td> </tr> <tr> <td>Maksimalni planirani indeks izgrađenosti</td> <td>1,20</td> </tr> <tr> <td>Maksimalna planirana bruto građevinska površina pod objektom [m²]</td> <td>409,17</td> </tr> <tr> <td>Maksimalna ukupna planirana bruto građevinska površina [m²]</td> <td>1227,52</td> </tr> <tr> <td>Maksimalna planirana spratnost objekata</td> <td>P+4(prizemlje I četiri sprata)</td> </tr> </table>		Namjena prostora u zahvatu urbansitičke parcele	Stanovanje srednje gustine (stambeno poslovni objekat)	Oznaka urbanističke parcele	UP C5.3 zona C	Površina urbanističke parcele [m ²]	1022,93	Maksimalni planirani indeks zauzetosti	0,40	Maksimalni planirani indeks izgrađenosti	1,20	Maksimalna planirana bruto građevinska površina pod objektom [m ²]	409,17	Maksimalna ukupna planirana bruto građevinska površina [m ²]	1227,52	Maksimalna planirana spratnost objekata	P+4(prizemlje I četiri sprata)
Namjena prostora u zahvatu urbansitičke parcele	Stanovanje srednje gustine (stambeno poslovni objekat)																
Oznaka urbanističke parcele	UP C5.3 zona C																
Površina urbanističke parcele [m ²]	1022,93																
Maksimalni planirani indeks zauzetosti	0,40																
Maksimalni planirani indeks izgrađenosti	1,20																
Maksimalna planirana bruto građevinska površina pod objektom [m ²]	409,17																
Maksimalna ukupna planirana bruto građevinska površina [m ²]	1227,52																
Maksimalna planirana spratnost objekata	P+4(prizemlje I četiri sprata)																
<p>DOSTAVLJENO: Podnosiocu zahtjeva, u spise predmeta i arhivi.</p> <p><i>Shodno izmjeni i dopuni Uredbe o povjeravanju dijela poslova Ministarstva održivog razvoja i turizma jedinicama lokalne samouprave ("Službeni list Crne Gore", br. 087/18 od 31.12.2018, 028/19 od 23.05.2019, 075/19 od 30.12.2019, 116/20 od 04.12.2020 i 76/21 od 09.07.2021 i 141/21 od 30.12.2021 i br. 151/22 od 30.12.2022 i br. 14/24), a na osnovu člana 74. Zakona o planiranju prostora i izgradnji objekata („Službeni list CG”, br.64/17, 44/18, 63/18, 11/19, 82/20, 86/22 i 04/23) stav 9 i 10 izdati urbanističko-tehnički uslovi se dostavljaju nadležnom inspekcijском organu u roku od tri dana od dana izdavanja i objavljuju na internet stranici u roku od jednog dana od dana izdavanja.</i></p>																	
<p>OBRAĐIVAČ URBANISTIČKO-TEHNIČKIH USLOVA Arh.Rakčević Zorica, dipl.ing.</p>	<p>RUKOVODILAC ODJELJENJA Arh.Rakčević Zorica, dipl.ing.</p> 																
<p>PRILOZI</p> <ul style="list-style-type: none"> ▪ Izvodi iz grafičkih priloga planskog dokumenta ▪ Tehnički uslovi priključenja preduzeća "Vodovod i kanalizacija" d.o.o. ▪ List nepokretnosti 5058 i kopija katastarskog plana za katastarske parcele 3796/1 KO Podgorica III 																	

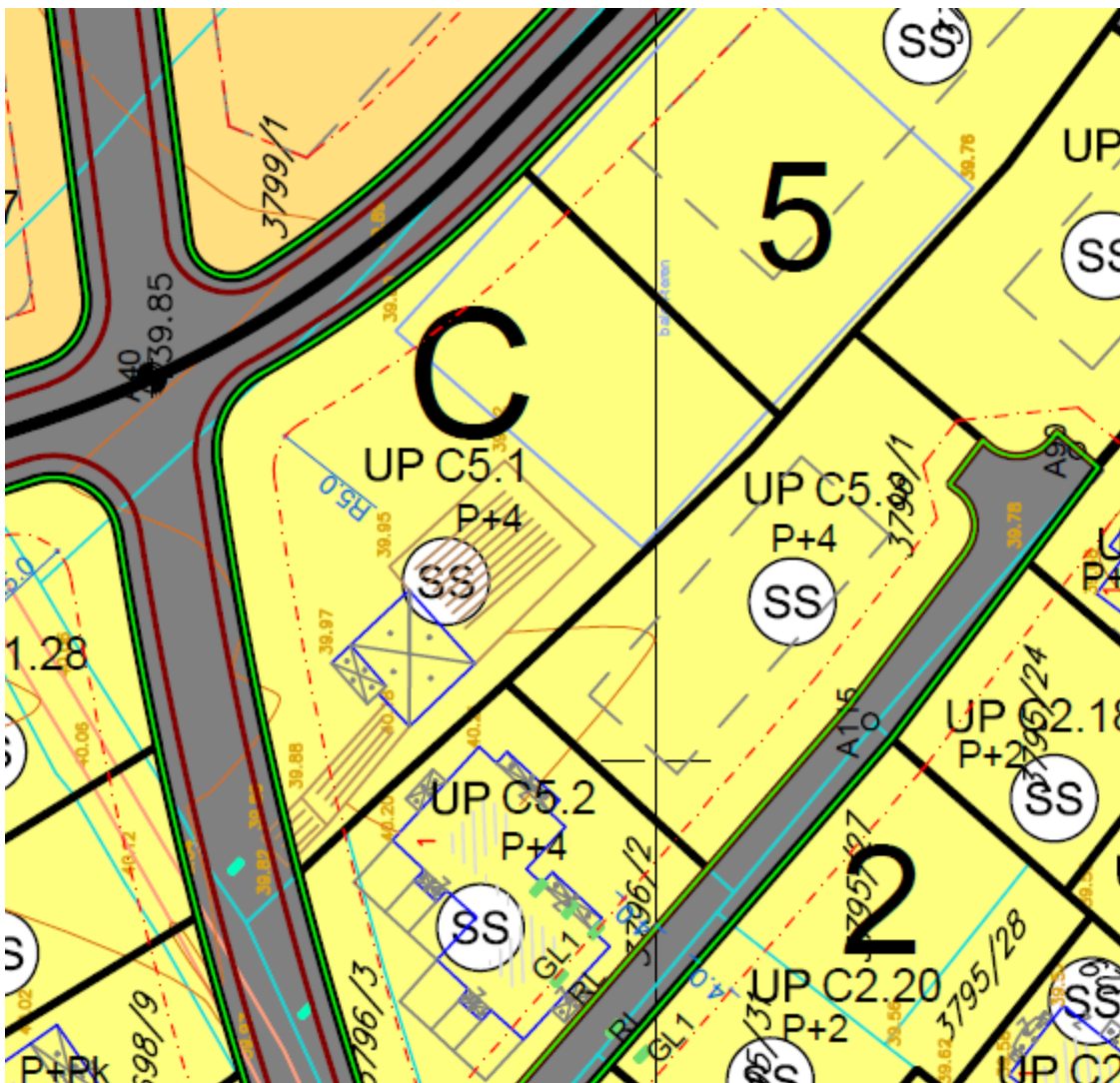

- Granica urbanističke parcele
- Građevinska linija GL1
- Građevinska linija-privremena(do ukidanja dalekovoda)
- Regulatorna linija
- Oznaka urbanističke parcele
- Površine za stanovanje srednje gustine

GRAFIČKI PRILOG – Smjernice za sprovođenje plana

Izvod iz DUP-a „Zabjelo 8“ u Podgorici
 za urbanističku parcelu **UP C5.3 zona C**

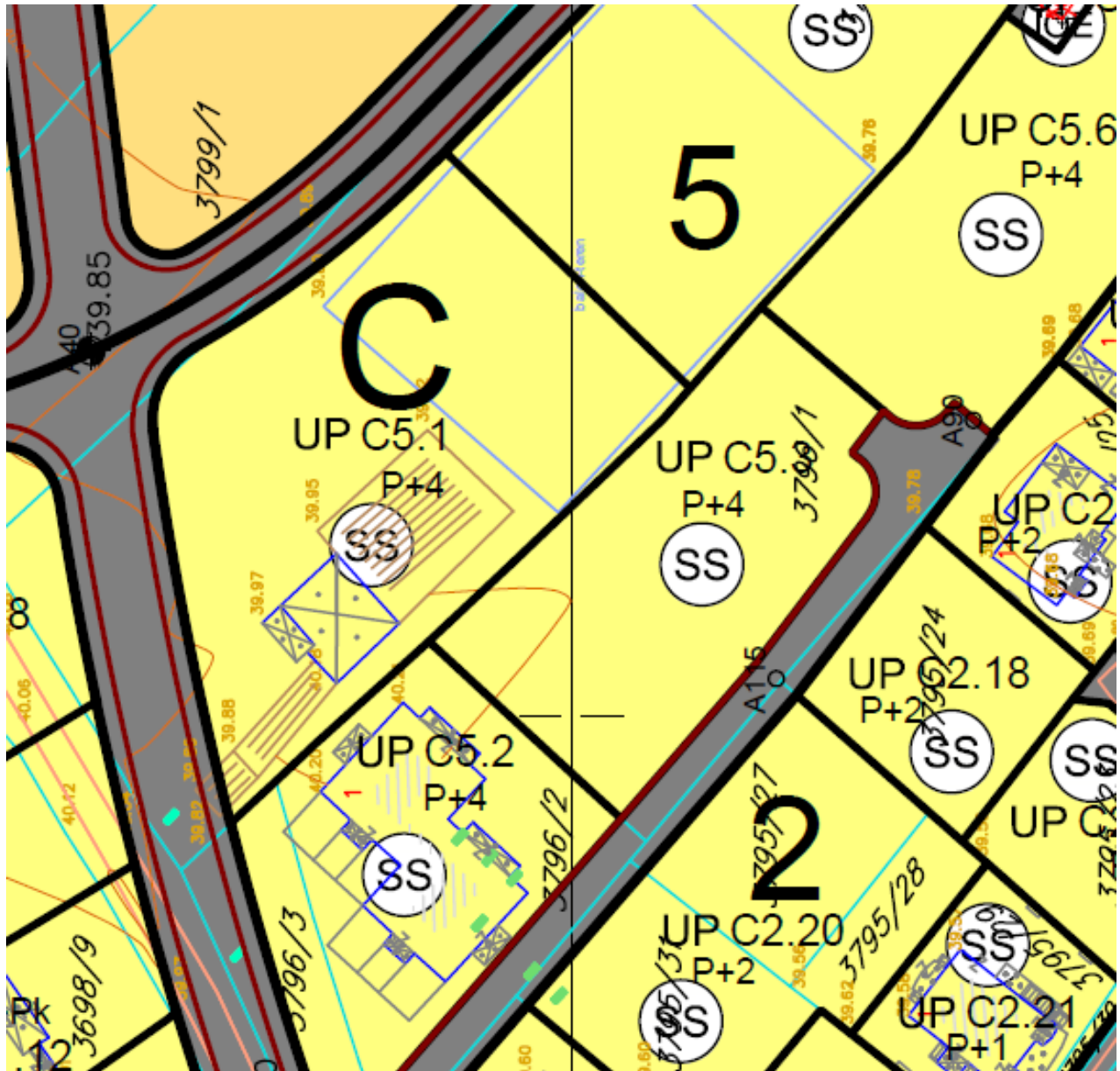

Površine za stanovanje srednje gustine

GRAFIČKI PRILOG – Namjena površina

Izvod iz DUP-a „Zabjelo 8“ u Podgorici
za urbanističku parcelu **UP C5.3 zona C**

3

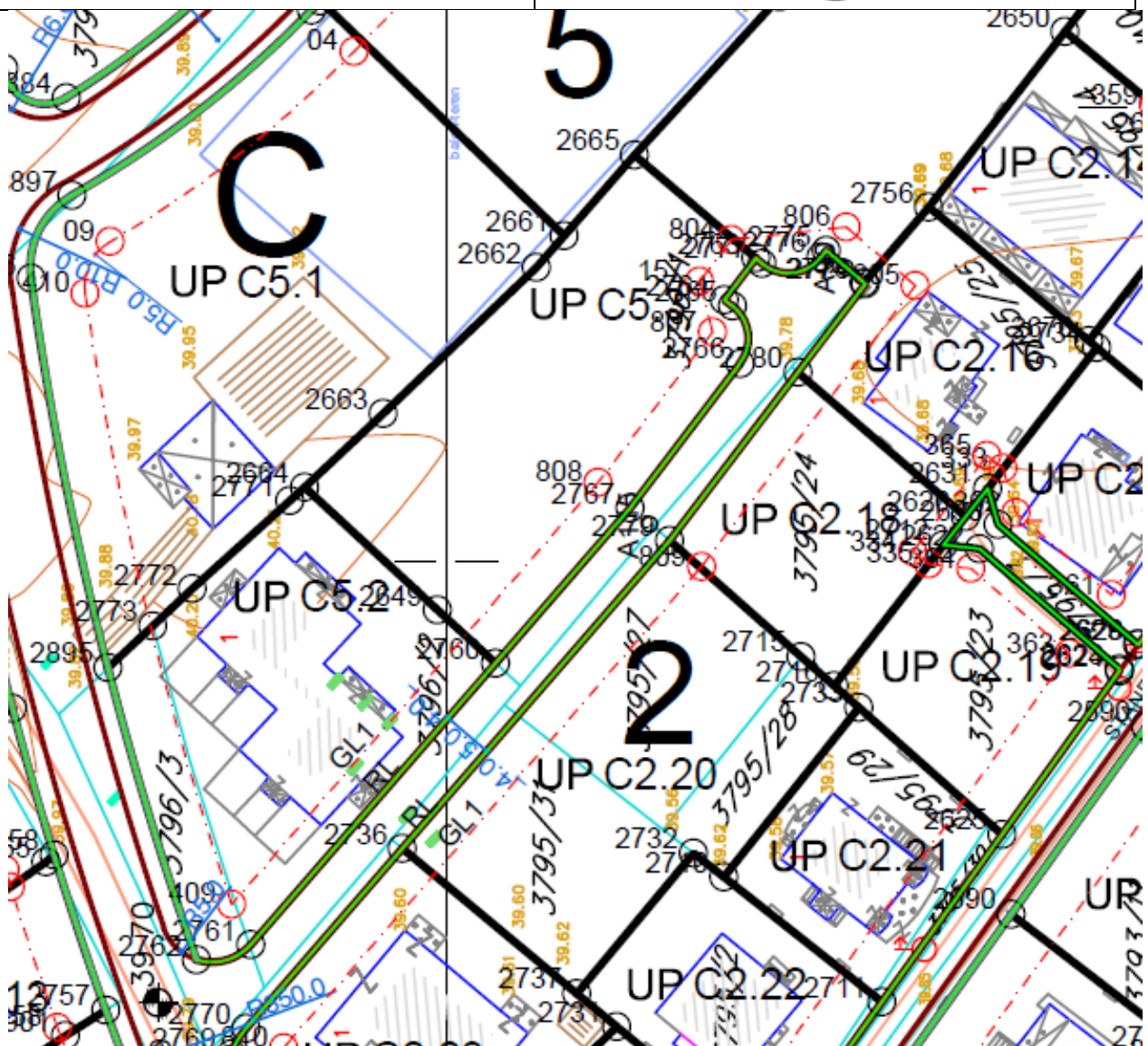

- 01—02 Granica urbanističke parcele
- 01—GL1—02 Građevinska linija GL1
- GL1pr— Građevinska linija-privremena(do ukidanja dalekovoda)
- RL— Regulatorna linija
- UP B3.4 Oznaka urbanističke parcele

GRAFIČKI PRILOG – Plan parcelacija , regulacija i UTU

Izvod iz DUP-a „Zabjelo 8“ u Podgorici
 za urbanističku parcelu **UP C5.3 zona C**

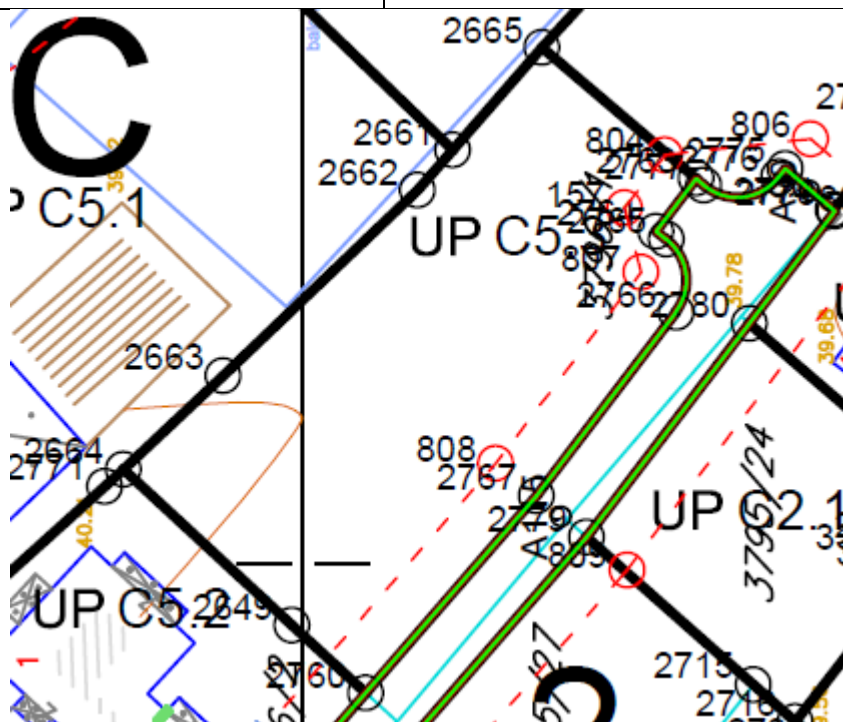

KOORDINATE PRELOMNIH TAČAKA GRANICE URBANISTIČKE PARCELE

at point X=6602595.26 Y=4699000.82 Z= 0.00
 at point X=6602607.24 Y=4699013.80 Z= 0.00
 at point X=6602614.42 Y=4699006.11 Z= 0.00
 at point X=6602628.68 Y=4698991.16 Z= 0.00
 at point X=6602631.77 Y=4698988.47 Z= 0.00
 at point X=6602639.65 Y=4698981.60 Z= 0.00
 at point X=6602629.60 Y=4698969.76 Z= 0.00
 at point X=6602625.52 Y=4698972.86 Z= 0.00
 at point X=6602624.91 Y=4698972.06 Z= 0.00
 bulge -0.41
 center X=6602621.73 Y=4698974.49 Z= 0.00
 radius 4.00
 start angle 323
 end angle 233
 at point X=6602619.31 Y=4698971.30 Z= 0.00
 at point X=6602605.18 Y=4698982.05 Z= 0.00
 at point X=6602590.05 Y=4698995.17 Z= 0.00

KOORDINATE PRAVCA PRELOMNIH TAČAKA PRAVCA GL

at point X=6602566.50 Y=4699020.90 Z= 0.00
 at point X=6602607.70 Y=4698985.16 Z= 0.00
 at point X=6602622.37 Y=4698974.00 Z= 0.00
 at point X=6602627.34 Y=4698975.25 Z= 0.00
 at point X=6602631.41 Y=4698972.15 Z= 0.00

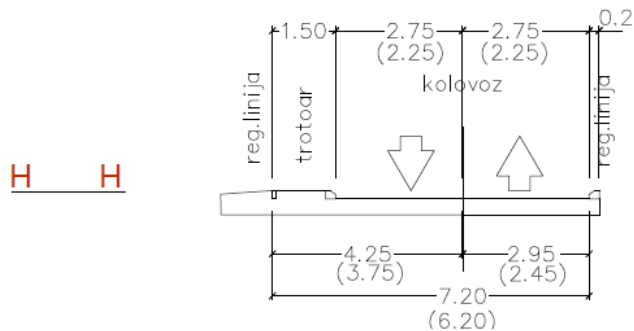
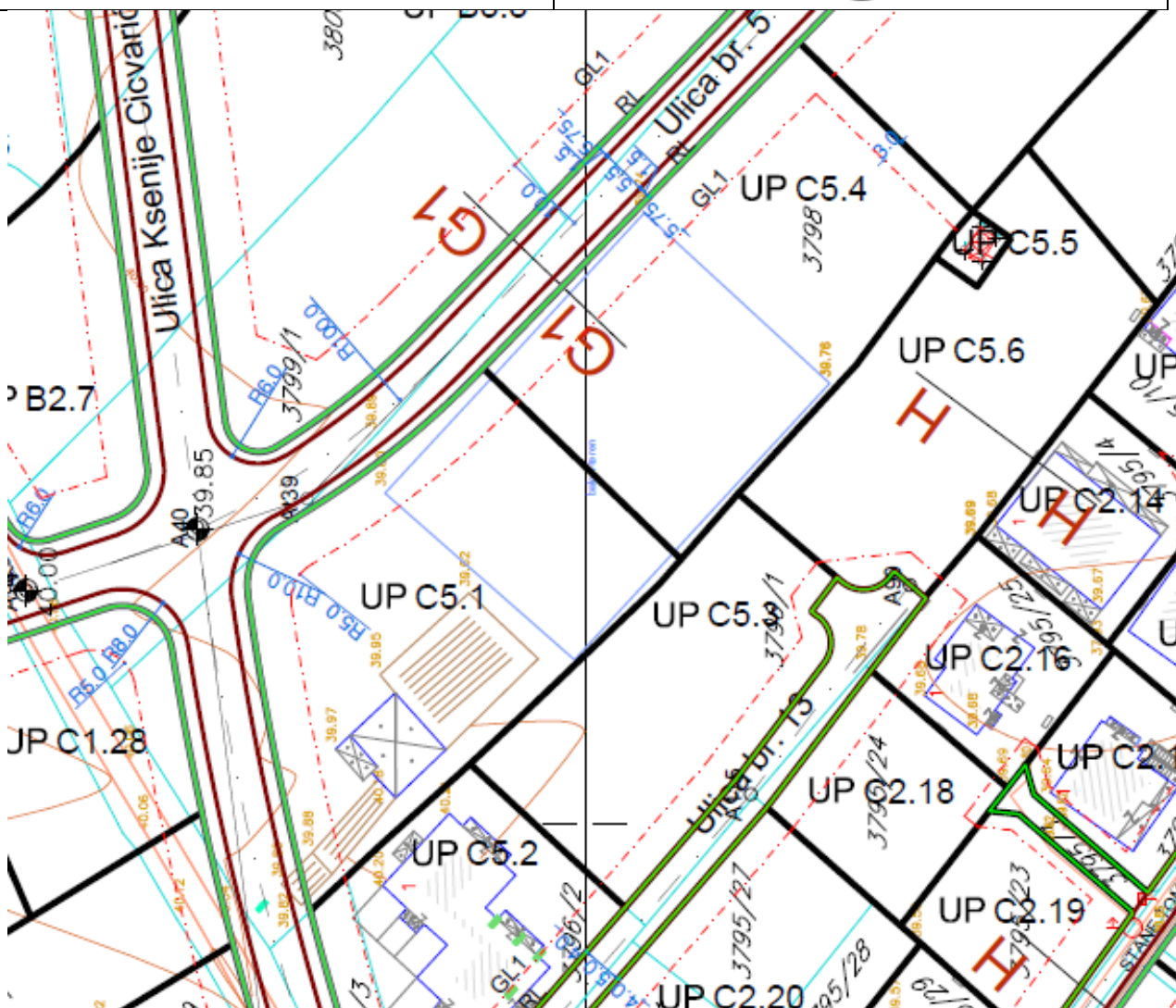

GRAFIČKI PRILOG – Plan saobraćaja ,nivelacije i regulacije

Izvod iz DUP-a „Zabjelo 8“ u Podgorici
 za urbanističku parcelu **UP C5.3 zona C**

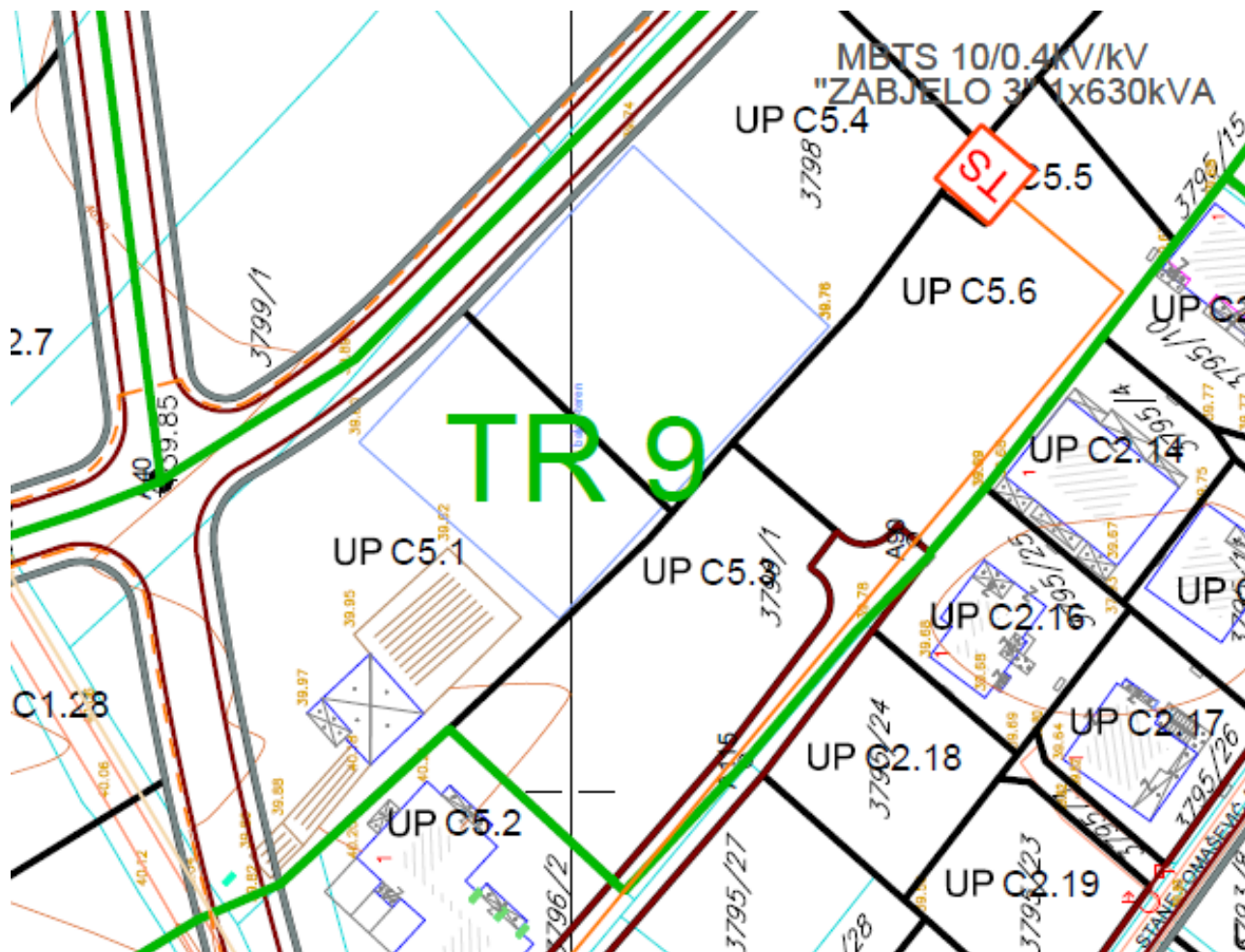

- | | | | | | | |
|-------------------------|---|---|---------------------------|---------------------------|--------------------|-------------------|
| Postojeća trafostanica | Postojeći elektrovod 10kV | Postojeći elektrovod 35kV | Planirani elektrovod 10kV | Planirani elektrovod 35kV | Granica traforeona | Oznaka traforeona |
| Zona zaštite dalekovoda | Postojeći elektrovod 10kV koji se ukida | Postojeći elektrovod 35kV koji se ukida | Planirana trafostanica | | | |

GRAFIČKI PRILOG – Elektroenergetska infrastruktura

Izvod iz DUP-a „Zabjelo 8“ u Podgorici
 za urbanističku parcelu UP C5.3 zona C

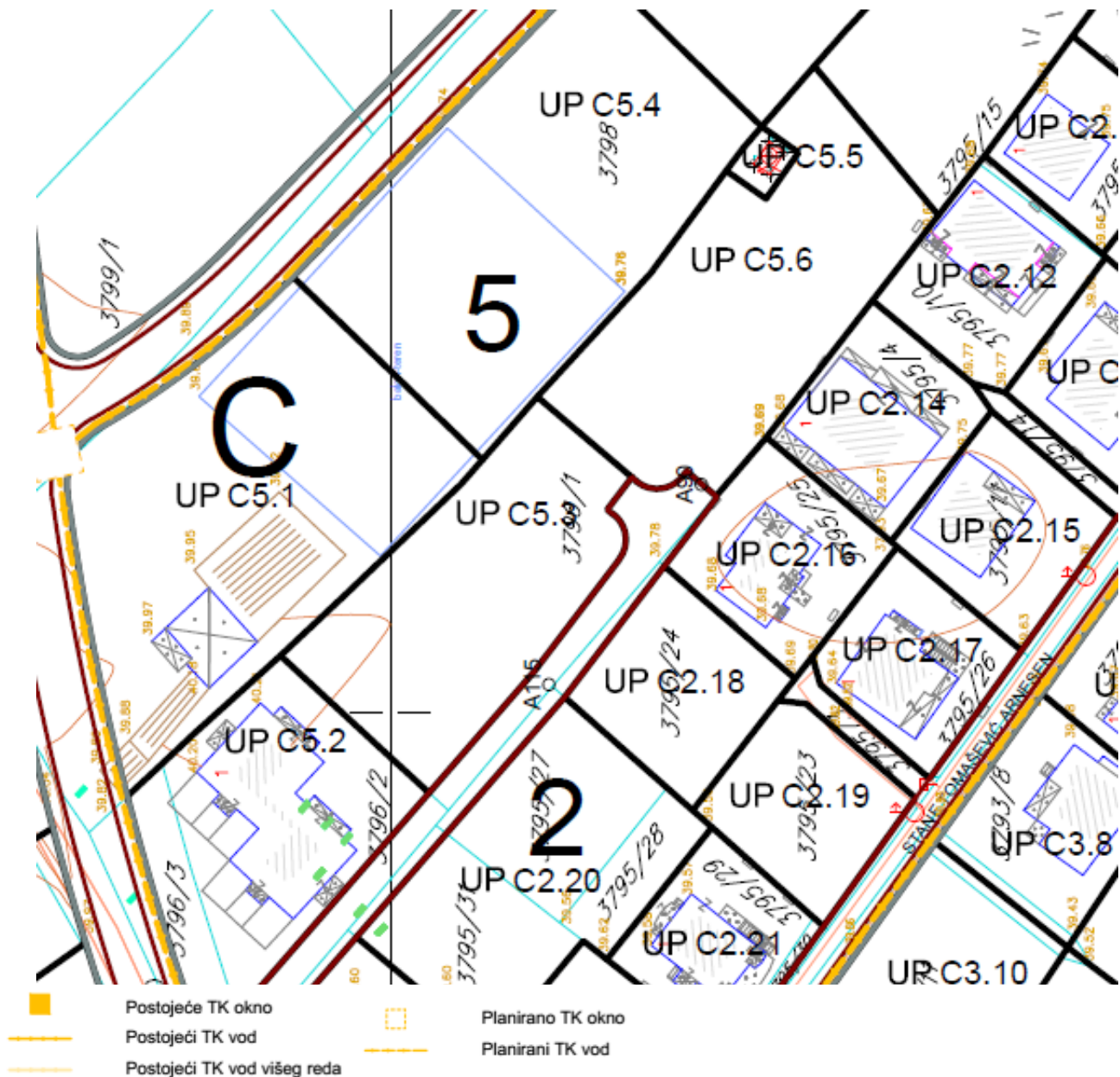

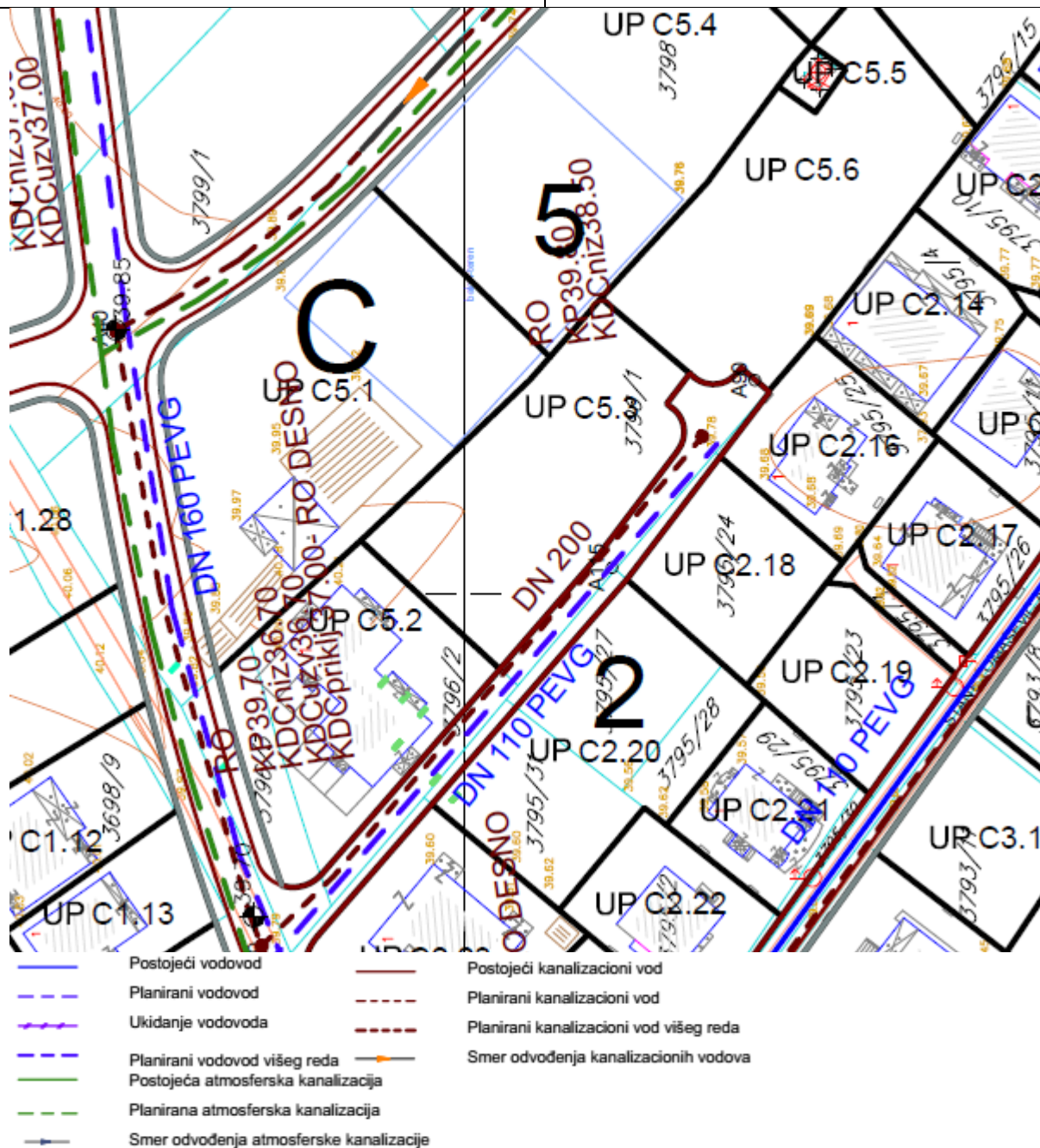

GRAFIČKI PRILOG – Hidrotehnička infrastruktura

Izvod iz DUP-a „Zabjelo 8“ u Podgorici
 za urbanističku parcelu UP C5.3 zona C

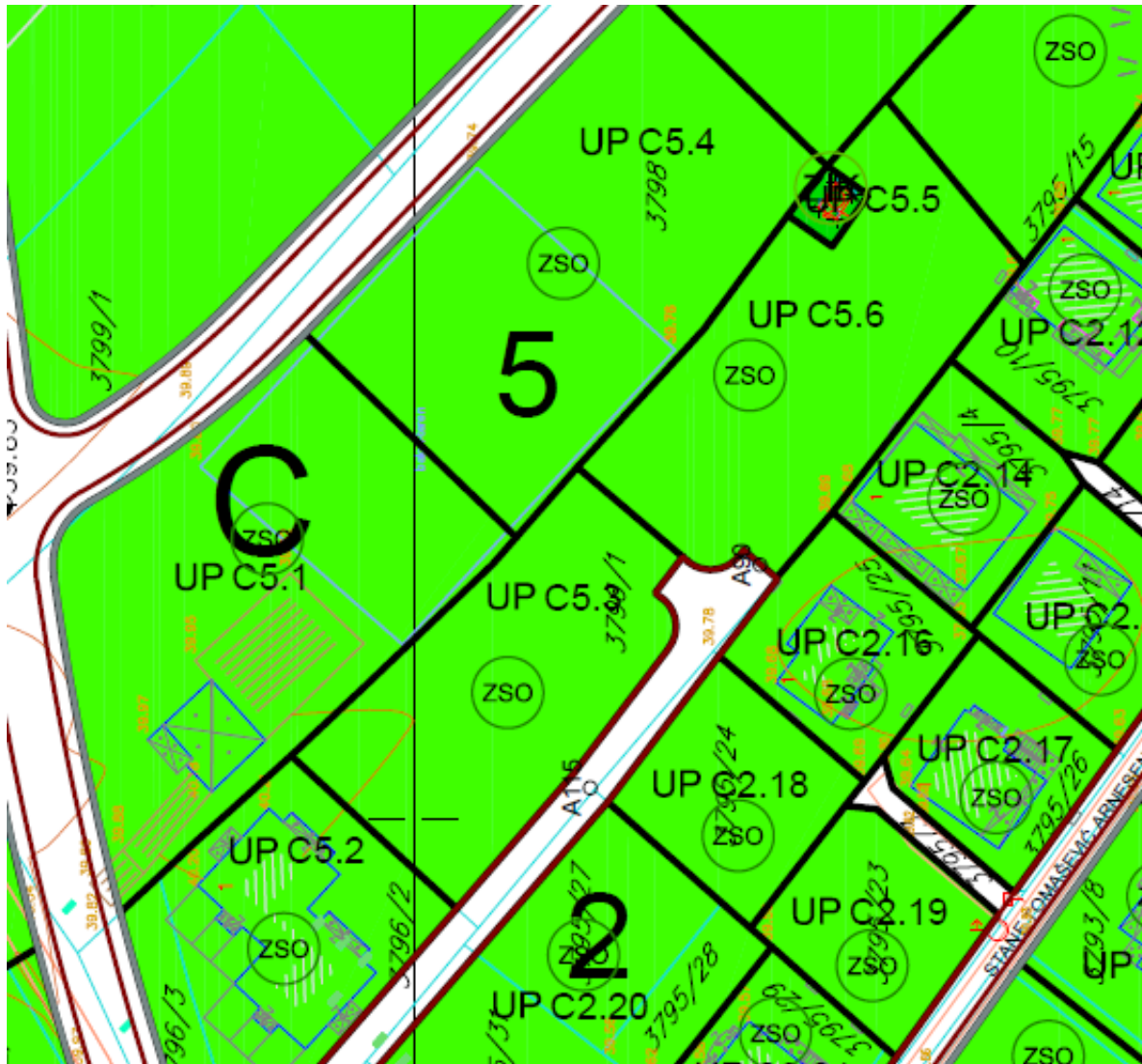

POVRŠINE ZA PEJZAŽNO UREĐENJE OGRANIČENE NAMENE

Zelenilo stambenih objekata i blokova

POVRŠINE ZA PEJZAŽNO UREĐENJE JAVNE NAMENE

Zelenilo uz saobraćajnice



Crna Gora
Ministarstvo ekologije,
prostornog planiranja i urbanizma

Adresa: IV proleterske brigade broj 19
81000 Podgorica, Crna Gora
tel: +382 20 446 200
+382 20 446 339
fax: +382 20 446 215
www.mrt.gov.me

Broj: 08 -332/23 – 8070/2

Podgorica, 19.10.2023. godine
Podgorica, 24.10.2023. godine
br: 08-1225/23
24.10.2023. god.

ZAJEDNICA OPŠTINA CRNE GORE
Mišela Manojlović, generalna sekretarka.

PODGORICA

Poštovana,

Aktom broj 03 -1195 /23 od 17.10.2023.godine, obratili ste se ovom ministarstvu zahtjevom za davanje smjernica za rad lokalnim samoupravama u odnosu na primjenu čl. 216 i 223 Zakona o planiranju prostora i izgradnji objekata („Službeni list CG“, br. 64/17, 44/18, 63/18, 82/20, 86/22 i 4/23), usled isteka roka za donošenje plana generalne regulacije Crne Gore.

Podsjećamo, s tim u vezi, da je odredbom člana 216 Zakona o planiranju prostora i izgradnji objekata propisano da će se plan generalne regulacije Crne Gore donijeti u roku od 72 mjeseca od dana stupanja na snagu ovog zakona, te da donošenjem plana generalne regulacije prestaju da važe svi državni i lokalni planski dokumenti u njegovom obuhvatu, osim Prostornog plana Crne Gore.

S tim u vezi, odredbom člana 223 stav.2 istog Zakona propisano je da će se propisi jedinice lokalne samouprave kojima se uređuju lokalni objekti od opšteg interesa primjenjivati do donošenja plana generalne regulacije Crne Gore, u dijelu koji se odnosi na Zakonom taksativno definisane objekte.

Povodom pitanja važenja planskih dokumenata, a imajući u vidu činjenicu da plan generalne regulacije Crne Gore nije donijet - upućujemo da se državni i lokalni planski dokumenti koji su evidentirani i objavljeni u Registru planskih dokumenata koje vodi Ministarstvo ekologije, prostornog planiranja i urbanizma primjenjuju, sve dok se u odgovarajućem postupku ne utvrdi da nijesu u saglasnosti sa Ustavom i zakonom, do kada će se smatrati važećim.

U istom kontekstu je i mišljenje ovog ministarstva u odnosu na primjenu propisa jedinica lokalne samouprave kojima se uređuju lokalni objekti od opšteg interesa – što znači da se ovi propisi i dalje primjenjuju.

MINISTARKA
Ana Novaković Djurović

Dostavljeno:

- Sekretarijatu za planiranja prostora i održivi razvoj Glavnog grada Podgorice
- Sekretarijatu za urbanizam i zaštitu životne sredine Opštine Danilovgrad
- Sekretarijatu za uređenje prostora Opštine Tivat



CRNA GORA

GLAVNI GRAD PODGORICA

Sekretarijat za planiranje prostora i održivi razvoj

Broj: UPI-02-041/25-1080/2

Podgorica, 06. 02. 2025₂₀

162299, 3001-99/2025

DOO "Vodovod i kanalizacija" Podgorica postupajući po zahtjevu **Sekretarijata za planiranje prostora i održivi razvoj**, na osnovu člana 74 Zakona o planiranju prostora i izgradnji objekata (Službeni list CG broj 64/17), člana 19 Odluke o javnom vodosnabdijevanju na teritoriji Glavnog grada (Službeni list CG – opštinski propisi br. 027/15 i 034/16), člana 10 Odluke o prikupljanju, prečišćavanju i ispuštanju otpadnih voda na teritoriji Glavnog grada (Službeni list CG – opštinski propisi br. 027/15) i člana 5 Odluke o prikupljanju i ispuštanju atmosferskih voda na teritoriji Glavnog grada (Službeni list CG – opštinski propisi br. 027/15) izdaje

TEHNIČKE USLOVE PRIKLJUČENJA NA GRADSKI VODOVOD I KANALIZACIJU

Na osnovu zahtjeva Sekretarijata za planiranje prostora i održivi razvoj broj 08-332/25-57 od 23.01.2025.godine, koji je kod nas evidentiran pod brojem UPI-02-041/25-1080/1 od 27.01.2025.godine, za izdavanje tehničkih uslova priključenja na gradski vodovod i kanalizaciju **za izgradnju objekta stanovanja srednje gustine sa mogućnošću poslovanja na UP C5.3, zona C, u zahvatu DUP-a "Zabjelo 8" (katastarska parcela: 3796/1 KO Podgorica III) u Podgorici, investitora Zeković Radovana** (prema urbanističko-tehničkim uslovima 08-332/25-57 od 23.01.2025. godine, izdatim od strane Sekretarijata za planiranje prostora i održivi razvoj), propisujemo sljedeće tehničke uslove priključenja na gradski vodovod i kanalizaciju. U prilogu dostavljamo situaciju sa ucrtanim postojećim hidrotehničkim instalacijama na predmetnoj lokaciji. Položaj prikazanih cjevovoda je ucrtan kao spoj osovina poklopaca šaftova, što ne odgovara stvarnom položaju cijevi, koji kod vodovoda može biti udaljen od osovine poklopca i par metara. Stvarni položaj mora se utvrditi uvidom u svaki šaht pojedinačno. Napominjemo da se u blizini lokacije može naići na priključne cjevovode za koje ovo društvo ne posjeduje potrebne podatke o visinskom i horizontalnom položaju, jer prilikom izgradnje ovih cjevovoda nije urađen katastar instalacija, a na cjevovodu nijesu izvedeni vodovodni šaftovi, te u sadašnjem stanju nema mogućnosti da ih snimimo i ucrtamo njihov tačan položaj. U slučaju da priključne cijevi prolaze preko predmetne parcele, iste se moraju izmjestiti prije početka radova na objektu, a na osnovu zahtjeva investitora. Troškovi izmještanja padaju na teret investitora, a vodoinstalaterske radove izvodi isključivo "Vodovod i kanalizacija" d.o.o. Podgorica.

Predmetna katastarska parcela je neizgrađena. UTU-ima je na UP C5.3 planiran objekat maksimalne površine u osnovi 409,17m², maksimalne bruto građevinske površine objekta 1227,523m² i spratnosti do P+4. Namjena objekta je stanovanje srednje gustine sa mogućnošću organizovanja djelatnosti (9 stambenih jedinica).

DUP-om je planirana izgradnja saobraćajnice radnog naziva Ulica broj 13, zapadno od UP C5.3, u sklopu koje je predviđena izgradnja vodovoda DN110mm, fekalne kanalizacije DN200mm i atmosferske kanalizacije u dijelu ulice. Situacija DUP-om planiranog stanja – faza

hidrotehnike je u prilogu urbanističko-tehničkih uslova. Za realizaciju infrastrukture je nadležna Agencija za izgradnju i razvoj Podgorice d.o.o.

a) Vodovod:

Za trajno priključenje objekta na UP C5.3 na gradsku vodovodnu mrežu trenutno nema uslova. Priključenje postojećih i planiranih objekata na ovoj lokaciji (te i predmetnog objekta) moći će se ostvariti nakon izgradnje planiranog vodovoda, njegovog tehničkog prijema i predaje na upravljanje i održavanje ovom društvu. Vodovodni priključak prema objektu voditi isključivo javnom površinom, kada se za to steknu uslovi.

Ukoliko se naiđe na neki od priključnih cjevovoda na ovoj lokaciji, sa njih će se eventualno moći obezbijediti gradilišni priključak za objekat, pod uslovom da isti ne ugrožava uredno vodosnabdijevanje postojećih objekata na predmetnom reonu.

U slučaju racionalne i tehnički logične potrošnje u vodovodnom sistemu biće obezbijedjen pritisak na mjestu priključenja oko 3bar, nakon izgradnje planiranog vodovoda.

Za registrovanje utroška vode, potrebno je predvidjeti ugradnju vodomjera za svaku stambenu i poslovnu jedinicu posebno. Vodomjere predvidjeti u objektu - u zajedničkim prostorijama, stalno dostupnim za očitavanje, kontrolu i održavanje (poželjno jedan ormarić za jedan sprat). Obavezno je obezbijediti način odvođenja vode iz skloništa za vodomjere, koja se neminovno javlja na ovakvim mjestima.

Za registrovanje utroška vode cijelog objekta (odnosno svakog ulaza posebno), potrebno je ugraditi kontrolne vodomjere u šahtu ispred objekta, posebno za stambeni, posebno za poslovni dio objekta. Minimalne dimenzije svijetlog otvora šahta za vodomjer su 1.2x1.2x1.2 m (u koji se mogu smjestiti maksimalno 3 mala vodomjera), obavezno sa drenažom, penjalicama i poklopcem tako postavljenim da se pri silazu u šaht ne gazi po vodomjerima. Šaht treba da bude u posjedu podnosioca zahtjeva, 1 do 2m od ivice parcele gledajući iz pravca mjesta priključenja na ulični cjevovod.

Kod vodomjera $\varnothing 50$ mm i više, obavezno se ispred vodomjera ugrađuje zatvarač, hvatač nečistoće, MDK komad, ravni komad za smirenje toka vode, a iza vodomjera ravni komad i zatvarač. Iza vodomjera na koji je spojena hidrantska mreža objekta ili sprinkler sistem za gašenje požara, obavezno se ugrađuje zaštitnik od povratnog toka (nepovratni ventil). Dužina ravnog dijela za smirenje toka ispred i iza vodomjera zavisi od profila vodomjera. Prilikom dimenzionisanja vodomjernog šahta voditi računa o dimenzijama komada koji se ugrađuju.

Svi vodomjeri koji se ugrađuju moraju biti klase C, sa mesinganim, horizontalnim kućištem, impulsnim mehanizmom i radio modulom za daljinsko očitavanje, sa magnetnim ventilom prije i propusnim ventilom poslije vodomjera, koji su prilagođeni usvojenom programu i opremi "Vodovod i kanalizacija" d.o.o. Podgorica. Vodomjeri moraju biti sa horizontalnom osovinom, baždareni i moraju imati plombu Metrološkog zavoda Crne Gore sa oznakom ME.

Nije potrebno razdvajati protivpožarnu od ostale sanitarne vodovodne mreže, jer se protivpožarna voda vrlo rijetko troši, pa voda u cijevima dugo stoji te može biti sanitarno neispravna. Osim toga kod razdvojenog sistema može se desiti da baš kad je potrebno, ustanovimo da nešto nije u redu sa tom granom vodovodne mreže. Kod zajedničkog sistema, dovoljan je jedan kontrolni vodomjer – kombinovani sa daljinskim očitavanjem. Ne dozvoljava se postavljanje hidrantskih priključaka za vatrogasna vozila na spoljnim zidovima objekata.

Ako uslovi zaštite od požara za predmetni objekat zahtijevaju automatski stabilnu instalaciju za gašenje požara – sprinkler instalaciju, za istu je potrebno predvidjeti minimalno redukovani rezervoar shodno klasi požarne opasnosti, a sve u skladu sa standardom MEST EN – 12845. Projektom unutrašnjih instalacija potrebno je predvidjeti kontinualnu dopunu rezervoara iz spoljašnje vodovodne mreže i prikazati njihovo povezivanje kao i način mjerenja potrošnje te vode. Potrebno je predvidjeti poseban vodomjer i za njega. Za mjerenje utroška vode za zalivanje zelenih površina oko objekta, takođe je potrebno u šahtu ispred objekta predvidjeti ugradnju vodomjera.

Vodoinstalaterske radove na izradi priključka, nabavci i ugradnji vodomjera, izvodi **isključivo** "Vodovod i kanalizacija" d.o.o. Podgorica po zahtjevu korisnika. Prilikom izvođenja pripremljenih radova za ugradnju vodomjera, obavezno konsultovati nadležnu službu "Vodovod

i kanalizacija" d.o.o. Podgorica, koja nabavlja i ugrađuje vodomjere. U slučaju nepoštovanja navedenog, odnosno nelegalnog priključenja na vodovodnu mrežu, vodovodni priključak će biti ukinut i preduzete odgovarajuće zakonske mjere.

Nakon sprovođenja postupka za dobijanje odobrenja za gradnju objekta i prijave gradnje nadležnom organu, potrebno je podnijeti zahtjev ovom društvu za dobijanje gradilišnog vodovodnog priključka, ako za to bude uslova. Investitor je dužan da obezbijedi uredno mjesečno očitavanje vodomjera za gradilište službenom licu društva. Ukoliko umjesto vlastitog gradilišnog priključka investitor za građenje koristi vodu preko svog ili tuđeg registrovanog vodomjera za domaćinstvo, ili na neki drugi način, ta potrošnja će se posebno obračunati i mora da se reguliše prije dobijanja trajnog priključka. Da bi se stekli uslovi za dobijanje trajnog priključka, osim izgradnje planiranog vodovoda, potrebno je da investitor pribavi potvrdu da je objekat urađen prema revidovanoj projektnoj dokumentaciji, kao i potvrdu o izmirenim obavezama od Agencije za izgradnju i razvoj Podgorice d.o.o. i uz zahtjev za stalni priključak ih dostavi "Vodovod i kanalizacija" d.o.o. Podgorica. Uz zahtjev je potrebno dostaviti i spiskove sa svim potrebnim podacima o vlasnicima stambenih i poslovnih jedinica sa brojevima pripadajućih vodomjera i kupoprodajne ugovore. Do tada će sva utrošena voda biti fakturisana investitoru objekta. Takođe, napominjemo da će kontrolni vodomjeri i vodomjeri za zalivanje zelenih površina oko objekta biti registrovani na investitora objekta, dok se ne dostavi zahtjev za preregistraciju na neko drugo lice (skupštinu stanara ili neko drugo lice).

b) Fekalna kanalizacija:

Gradski sistem kanalizacione mreže je separatan, tako da se ne dozvoljava upuštanje atmosferskih voda u fekalnu kanalizaciju i obrnuto.

Na predmetnoj lokaciji nema uslova za priključenje predmetnog objekta. Priključenje na gradsku fekalnu kanalizaciju moći će se obaviti nakon izgradnje planiranog kolektora fekalne kanalizacije do predmetne lokacije, kao i svih nizvodnih kolektora, njihovog tehničkog prijema i predaje na upravljanje i održavanje ovom društvu.

Nakon izgradnje gradske kanalizacije u ulici pored predmetne parcele i svih nizvodnih kolektora i uređaja, tj. stvaranja uslova za priključenje objekta, potrebno je da se investitor ponovo javi zahtjevom za izdavanje novih uslova priključenja i saglasnosti za priključenje na fekalnu kanalizaciju. Ovi uslovi se odnose na postojeće stanje gradske infrastrukture odnosno nepostojanje uslova za priključenje na gradsku fekalnu kanalizaciju. Oni ne podrazumijevaju buduće stanje, te ostaje obaveza investitora da pribavi nove uslove kad se stanje na terenu promijeni. Isto se odnosi i na atmosfersku kanalizaciju.

Priključak, izvod iz objekta, izvesti od atestiranih PVC kanalizacionih cijevi za uličnu kanalizaciju (tjemene nosivosti ne manje od SN4) prečnika DN160 ili DN200mm do uličnog revizionog okna. Kod ukrštanja sa vodovodom, kanalizaciona cijev mora da bude ispod vodovoda i to tako da je minimum 20 cm od tjemena kanalizacione cijevi do dna vodovodne cijevi. Kanalizaciona cijev ne bi smjela biti plića od 1,0 m.

Radove na izgradnji kanalizacionog priključka vršiće stranka u vlastitoj režiji, kada se za to steknu uslovi, a priključenje na gradsku kanalizaciju se vrši pod obaveznim nadzorom "Vodovod i kanalizacija" d.o.o. Podgorica, koje treba obavijestiti o početku radova. Posebnu pažnju je potrebno obratiti na vodovod, kao i PTT i elektroinstalacije, čije je katastre potrebno pribaviti od nadležnih institucija. Internu kanalizaciju je obavezno isprati prije priključenja, da šut i otpadni materijal ne bi oštetili postojeću gradsku fekalnu kanalizaciju. Isto se odnosi na priključenje atmosferske kanalizacije. Prije početka radova na izvodjenju priključka, treba se obratiti nadležnom organu radi dobijanja protokola za prekop saobraćajnice.

S obzirom da će objekat u budućnosti biti priključen na gradsku fekalnu kanalizaciju, napominjemo da nije preporučljivo gravitaciono priključenje podrumskih i suterenskih etaža objekata na fekalnu kanalizaciju. U slučaju da investitor priključi pomenute etaže na kolektor fekalne kanalizacije bez prepumpavanja, "Vodovod i kanalizacija" d.o.o. Podgorica neće snositi nikakvu odgovornost od eventualnog izlivanja fekalnih voda u naprijed navedene etaže objekta.

Ukoliko su u okviru poslovnih sadržaja u objektu predviđeni kafići, restorani ili slični sadržaji, investitor je dužan izvršiti tretman otpadnih voda prije upuštanja istih u gradsku fekalnu kanalizaciju.

c) Atmosferska kanalizacija:

Na ovom području ne postoji izgrađena atmosferska kanalizacija. Projektom obuhvatiti rješenje odvođenja kišnih voda sa krova objekata, kao i cijele lokacije objekta. Za rješenje odvođenja predvidjeti izgradnju retenzionog bazena (upojni bunar ili rov) na predmetnoj parceli. Dimenzije retenzionog bazena dokazati proračunom. Dimenzionirati ga za prihvatanje prvog poplavnog talasa 15-to minutne kiše intenziteta 264 l/s/ha. Bez obzira što u blizini lokacije ne postoji izgrađena atmosferska kanalizacija, napominjemo zbog budućeg stanja, da se kišne vode ne smiju upuštati direktno u gradsku atmosfersku kanalizaciju (kada dođe do njene realizacije), nego prvo u retenzioni bazen koji se prelijeva u gradsku atmosfersku kanalizaciju.

Takođe, napominjemo da postoji mogućnost da buduća atmosferska kanalizacija kapacitetom neće moći da primi vodu sa krovova i okolnog terena planiranih objekata. Atmosferska kanalizacija se ne projektuje na maksimalnu količinu padavina na određenom području za određeni povratni period, jer bi isto bilo neracionalno. S tim u vezi ne možemo garantovati uredno odvođenje atmosferskih voda u slučaju dugotrajnih kiša velikog intenziteta, koje mogu izazvati plavljenje podruma i suterena objekata, čiju je zaštitu potrebno riješiti projektnom dokumentacijom objekata.

Obavezno predvidjeti separatore za prečišćavanje voda sa parkinga i saobraćajnica. Isto važi za sve zatvorene prostore u objektu koji služe za parkiranje automobila (garaže) površine veće od 50m².

d) Tehnička opremljenost projekta hidrotehničkih instalacija

Projekat treba da sadrži sve tekstualne i grafičke priloge za glavni projekat u skladu sa Pravilnikom o načinu izrade i sadržini tehničke dokumentacije za građenje objekta (Službeni list CG broj 044/18). Projekat unutrašnjih instalacija vodovoda i kanalizacije treba izraditi u skladu s pravilima struke i odredbama važeće zakonske regulative, a mora obuhvatiti interne instalacije vodovoda i kanalizacije do priključenja na gradski ulični vodovod odnosno do javne ulične kanalizacije, uključujući i same spojeve sa istim.

U predmjeru radova obavezno treba razdvojiti radove na unutrašnjoj vodovodnoj instalaciji, koje obavlja izvođač radova na objektu, od dijela vodovodnog priključka, koje izvodi "Vodovod i kanalizacija" d.o.o. Podgorica.

Projekat obavezno mora da sadrži preglednu situaciju u odgovarajućoj razmjeri, sa svim prikazanim elementima relevantnim za izbor projektnog rješenja. Svrha pregledne situacije, na kojoj insistiramo kao obaveznom dijelu projekta, je da se može sagledati kako koncepcija kompletnog rješenja, tako i veza svih ostalih priloga datih projektom.

Napominjemo da je potrebno nakon obrade projektne dokumentacije u dijelu spoljnih i unutrašnjih instalacija, projekat dostaviti "Vodovod i kanalizacija" d.o.o. Podgorica na provjeru poštovanja uslova priključenja i davanja saglasnosti na projekat, kao i projekat uređenja terena i eventualno sprinklera ako je predviđen.

Ovi uslovi važe 6 (šest) mjeseci od dana izdavanja.

Prilog: Situacija R = 1:1000

Podgorica,
05.02.2025. godine

Izvršni direktor,
Aleksandar Nišavić, dipl.ecc.

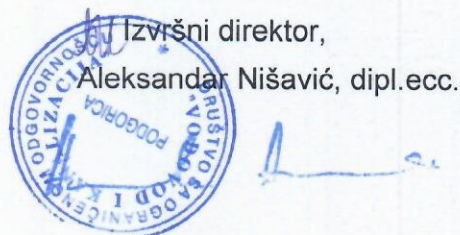

1:1,000

Legenda

- Čvorovi
- Vodovodna mreža
- Slivnici
- RO Atmosferske kanalizacije
- Atmosferska kanalizacija
- RO Fekalne kanalizacije
- Fekalna kanalizacija

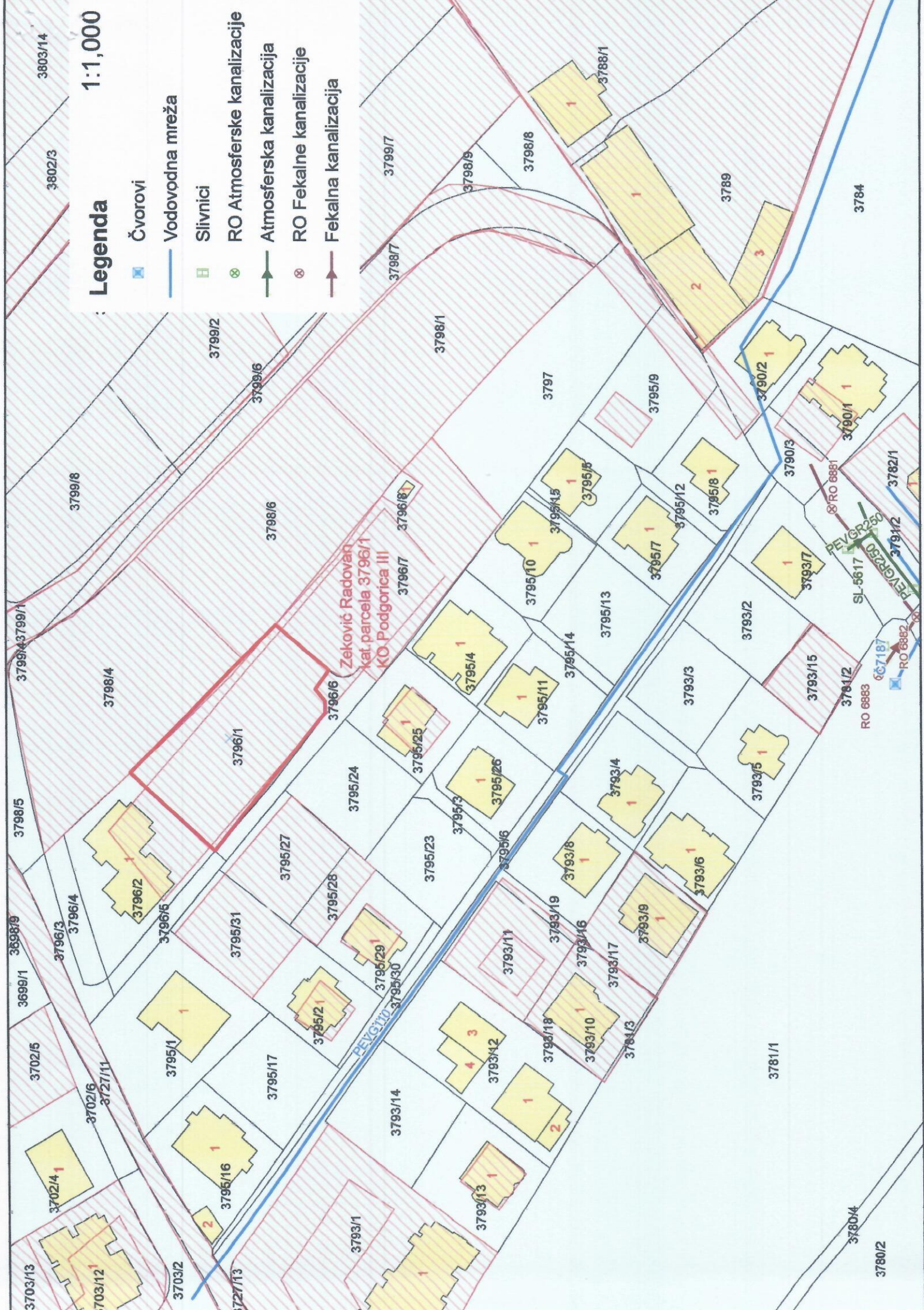

Zeković Radovan
kat. parcela 3796/1
KO Podgorica III

PEVGR10

PEVGR250

SL-5617

RO 6883

RO 6882

RO 6881

RO 6880

RO 6879

RO 6878

RO 6877

RO 6876

RO 6875

RO 6874

RO 6873

RO 6872

RO 6871

RO 6870

RO 6869

RO 6868

RO 6867

RO 6866



UPRAVA ZA NEKRETNINE

CRNA GORA

PODRUČNA JEDINICA
PODGORICA

Broj: 101-919-4702/2025

Datum: 31.01.2025.

KO: PODGORICA III

Na osnovu člana 173 Zakona o državnom premjeru i katastru nepokretnosti ("Sl. list RCG" br. 29/07, "Sl. list CG" br. 73/10, 032/11, 040/11, 043/15, 037/17 i 17/18), postupajući po zahtjevu sekret za urbanizam 101-917/25-294, , za potrebe izdaje se

LIST NEPOKRETNOSTI 5058 - IZVOD

Podaci o parcelama									
Broj	Podbroj	Broj zgrade	Plan Skica	Datum upisa	Potes ili ulica i kućni broj	Način korišćenja Osnov sticanja	Bon. klasa	Površina m ²	Prihod
3796	1		40	21/10/2020	ZABJELO	Livada 4. klase NASLJEDE		1023	4.81
3796	7		40	21/10/2020	ZABJELO	Livada 4. klase NASLJEDE		1201	5.64
								2224	10.45

Podaci o vlasniku ili nosiocu			
Matični broj - ID broj	Naziv nosioca prava - adresa i mjesto	Osnov prava	Obim prava
	ZEKOVIĆ NIKOLA RADOVAN	Svojina	1/1

Podaci o teretima i ograničenjima							
Broj	Podbroj	Broj zgrade	PD	Redni broj	Način korišćenja	Datum upisa Vrijeme upisa	Opis prava
3796	7			1	Livada 4. klase	21/07/2021 7:16	Pravo službenosti UŠTANOVLJAVANJE STVARNE SLUŽBENOSTI PUTA- NUŽNOG PROLAZA U KORIST VLASNIKA POVLASNOG DOBRA KAT. PAR. 3796/8 NA NAČIN ŠTO SE DOZVOLJAVA UPOTREBA DIJELA KAT. PAR. 3796/7 U POVRŠINI OD 162 M2 RADI NESMETANOG PRILAZA ELEKTROENERGETSKOM OBJEKTU GRANICAMA KAT. PAR. 3796/7 I 3796/8 U SKLADU SA SKICOM PREMJERA BROJ 28/20 OD 04.02.2020. GOD. U SVOJINI VLASNIKA POSLUŽNOG DOBRA

Naplata takse je oslobođena na osnovu člana 17 Zakona o administrativnim taksama ("Sl. list CG, br. 18/19). Naplata naknade oslobođena je na osnovu člana 174 Zakona o državnom premjeru i katastru nepokretnosti ("Sl. list RCG" br. 29/07, "Sl. list CG" br. 73/10, 032/11, 040/11, 043/15, 037/17 i 17/18).

Ovlašćeno lice: 



KOPIJA PLANA

Razmjera 1: 1000

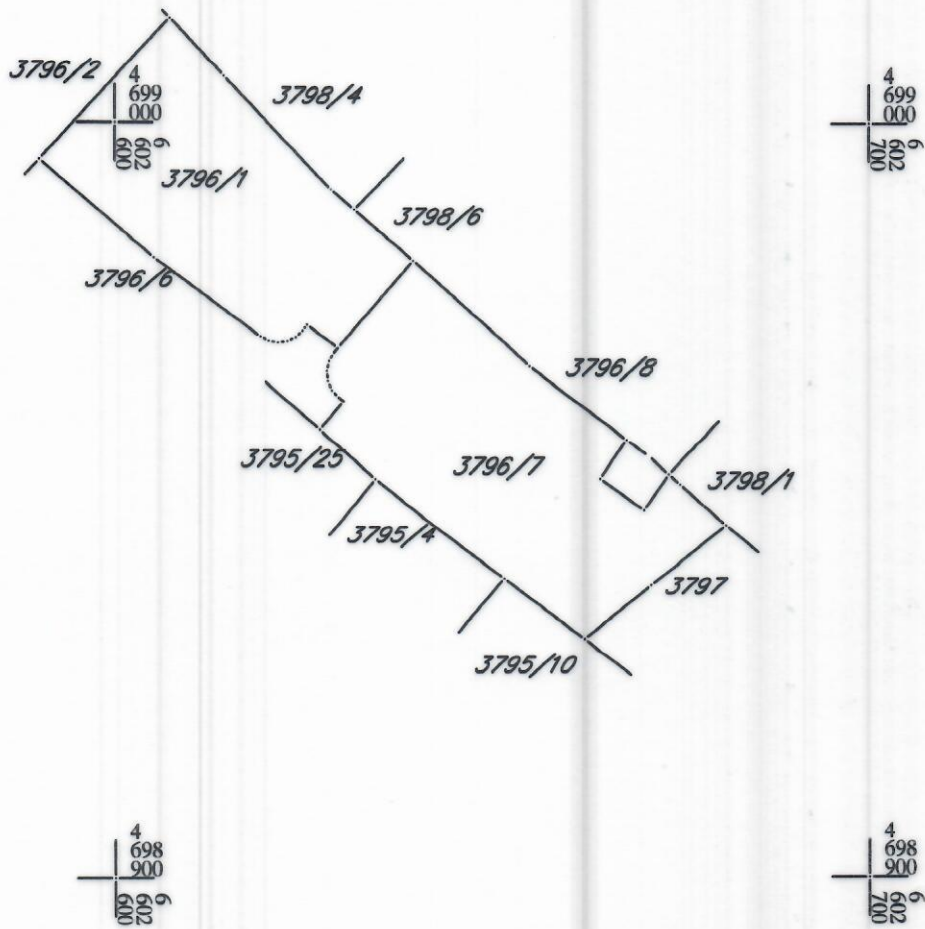

IZVOD IZ DIGITALNOG PLANA

Obradio:



